

# TOTO®

## Installation and Owner's Manual Manual de Instrucciones y del Usuario Manuel d'Installation et d'Utilisation

ENGLISH

ESPAÑOL

FRANÇAIS

**DECK-MOUNT BATH FAUCET, HANDSHOWER AND DIVERTER (VALVE)**

**GRIFO DE BAÑO DE MONTAJE CUBIERTO, REGADERA MANUAL Y DESVIADOR (VÁLVULA)**

**ROBINET DE BAIGNOIRE À MONTER SUR COMPTOIR, DOUCHETTE ET INVERSEUR (VALVE)**

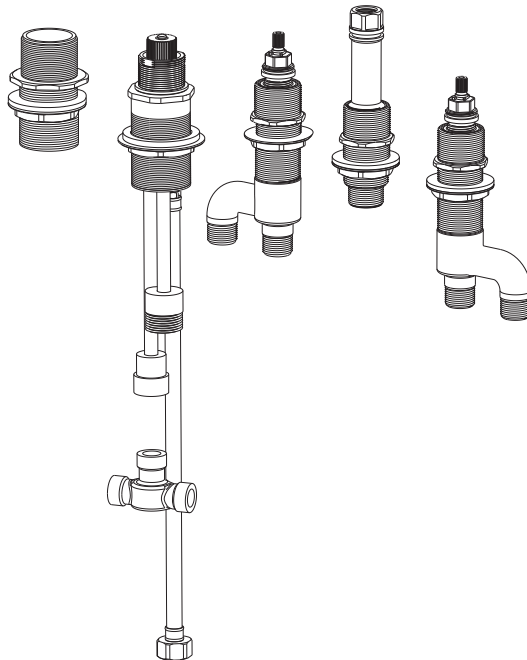

**TB7FR**

# **TABLE OF CONTENTS**

Thanks for Choosing Toto®!	2
Care And Cleaning	2
Caution	2
Tools you will need	3
Before Installation	3
Installation Procedure	4
Rough in	7
Troubleshooting	8
Replacement Parts	9
Warranty	10

## **THANKS FOR CHOOSING TOTO®!**

The mission of TOTO® is to provide the world with healthy, hygienic and more comfortable lifestyles. We design every product with the balance of form and function as a guiding principle. Congratulations on your choice.

## **CARE AND CLEANING**

Your new faucet is designed for years of trouble-free performance. Keep it looking new by cleaning it periodically with mild soap, rinse thoroughly with warm water and dry with a clean, soft cloth. Do not use abrasive cleaners, steel wool or harsh chemicals, as these will dull the finish. Failure to follow these instructions may void your warranty.

## **CAUTION!**

For safe operation of the faucet, please observe the following:

Operating pressure:

Minimum Pressure.....7psi [0.05MPa] (flowing pressure)

Maximum Pressure.....108psi [0.75MPa] (non-flowing pressure)

Do not reverse the hot and cold-water inlets

Hot water supply temperature must not exceed 185°F [85°C]

Do not use steam for hot water supply

Do not use the product at ambient temperature below 32°F (0°C).

Do not disassemble the ceramic valve

# TOOLS YOU WILL NEED

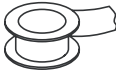

Pipe Tape



Adjustable Wrench

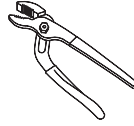



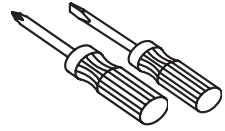



Adjustable Pliers

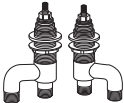

Screwdrivers

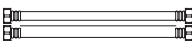
# BEFORE INSTALLATION

- Observe all local plumbing codes
- Make sure water supply is shut off
- Read these instructions carefully to ensure proper installation
- TOTO® reserves the right to update product design without notice
- Check to make sure you have the following parts indicated below

Main Stem		1 piece
Hot & Cold Valve Body Unit		1 piece each
Diverter Valve		1 piece
Handshower Rough unit		1 piece
Supply Flex Hose		2 pieces
Spout Flex Hose w/ O-ring		1 piece
Plastic Caps		5 pieces
Diverter Valve Tool		1 piece

# INSTALLATION PROCEDURE

## 1. Deck Preparation

- Drill holes as specified in diagram.

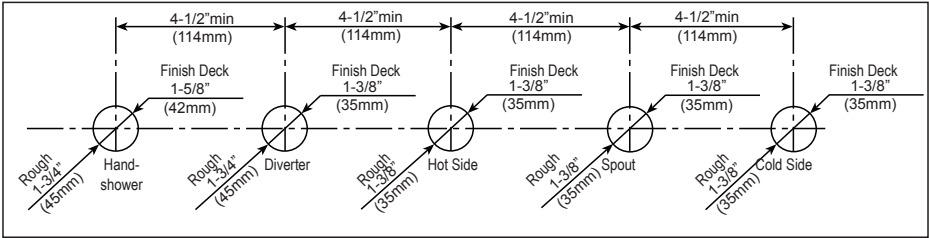

- Make sure finish deck and rough deck meet the following specifications:

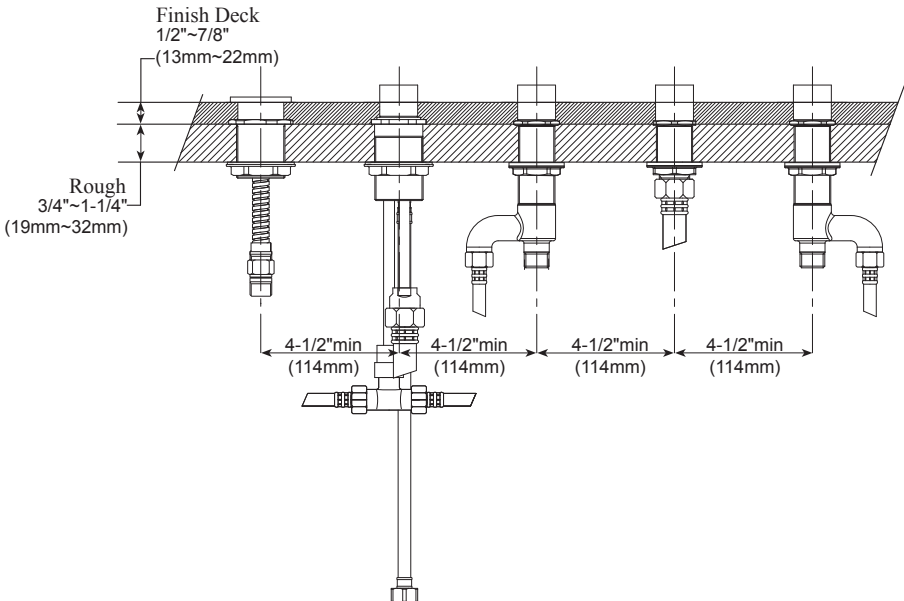

## 2. Main Stem Installation

- Disassemble main stem unit as shown
- Insert main stem in center hole
- Secure main stem with rough deck adapter & lock nut

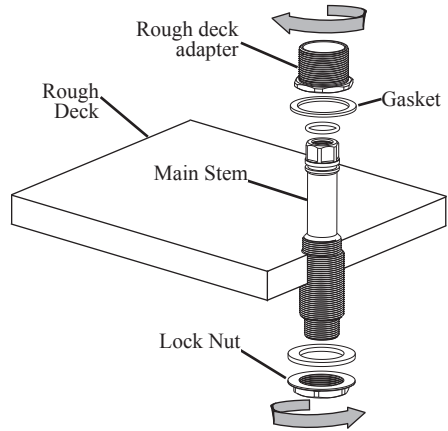

## 3. Valves Installation

- Install hot valve on left side and cold valve on right side
- Disassemble rough deck adapter from valve unit
- Bring the lock nut all the way down
- Insert valve unit in order as shown from under deck into side hole, screw in rough deck adapter until it bottoms out
- Secure valve unit with lock nut.

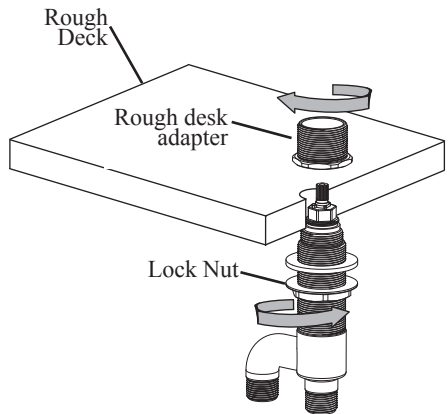

#### 4. Diverter Installation

- Disassemble lock nut and T-connector from valve unit
- Insert valve unit from above deck into hole
- Secure the valve unit by tightening the rough deck adapter and locknut
- Reassemble T-connector onto valve

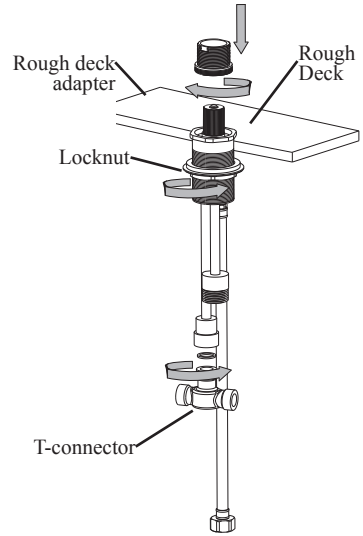

#### 5. Handshower Installation

- Disassemble lock nut from handshower unit
- Insert handshower unit from above deck into hole
- Secure the handshower unit by tightening the locknut

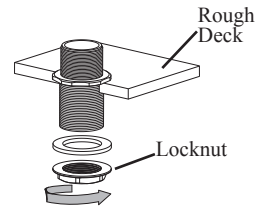

#### 6. Flex hose Installation

- Connect flex hose as shown in the diagram

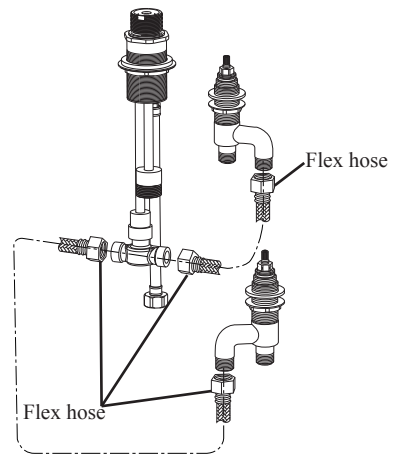

# ROUGH IN

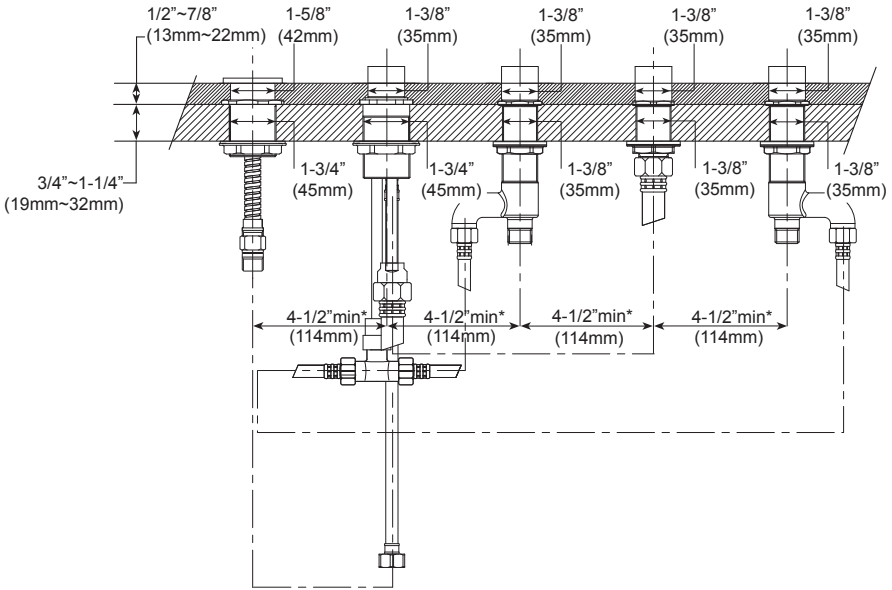

Note: \* indicates suggested dimension

# TROUBLESHOOTING

▪ If you have followed the instructions carefully and your faucet still does not work properly, take these corrective action steps

Problem	Area to Inspect
Leakage	2, 4, 5, 6, 7, 8, 10
Low Flow	2, 4, 7, 8
Loose Handle	1, 3, 9, 12
Loose Spout	11, 12

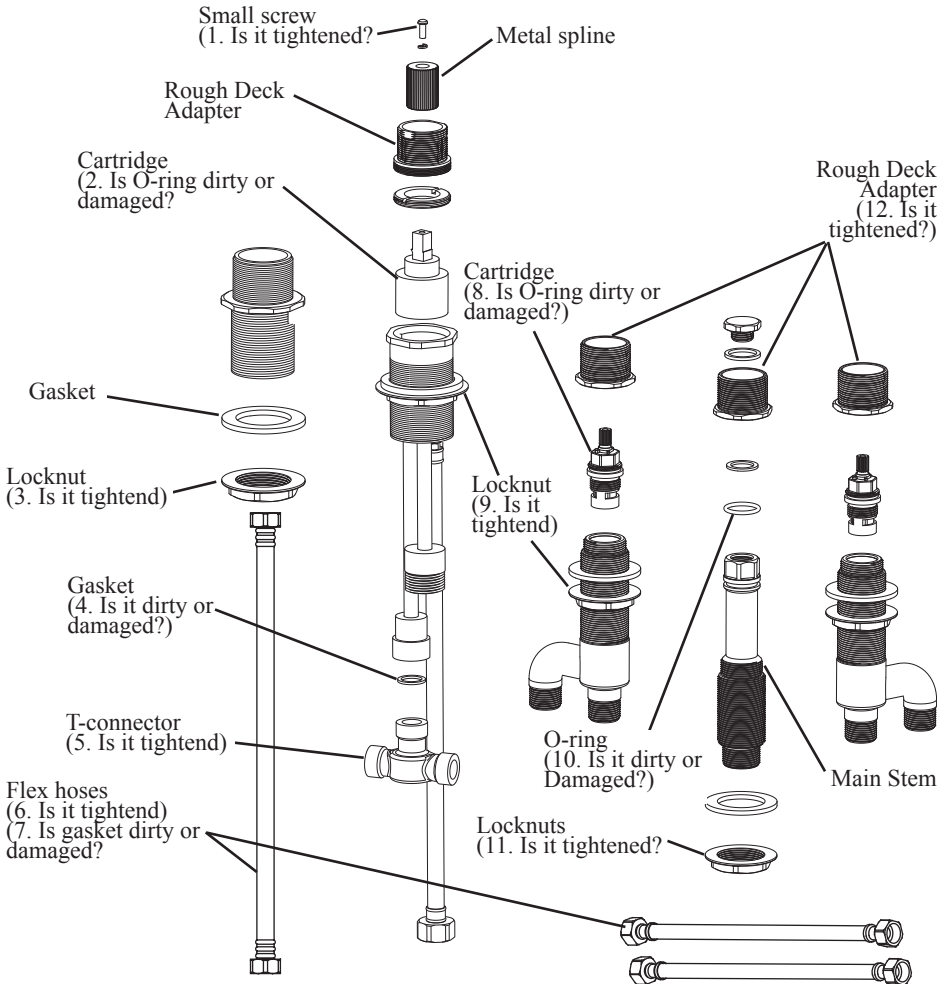



# REPLACEMENT PARTS

- |    |         |                                 |    |         |                          |
|----|---------|---------------------------------|----|---------|--------------------------|
| 1  | THP4235 | HANDSHOWER ROUGH DECK ADAPTER   | 12 | THP4109 | VALVE MOUNTING HARDWARE  |
| 2  | THP4226 | GASKET (HANDSHOWER & DIVERTER)  | 13 | THP4042 | GASKET                   |
| 3  | THP4227 | LOCKNUT (HANDSHOWER & DIVERTER) | 14 | THP4043 | VALVE UNIT               |
|    |         |                                 | 15 | THP4021 | CARTRIDGE                |
| 4  | THP4228 | FLEX HOSE (SPOUT)               | 16 | THP4049 | FLEX HOSES (2)           |
| 5  | THP4229 | GASKET (T-CONNECTOR)            | 17 | THP4047 | SHANK MOUNTING HARDWARE  |
| 6  | THP4230 | T-CONNECTOR                     | 18 | THP4110 | SHANK ASSEMBLY           |
| 7  | THP4231 | ROUGH DECK ADAPTER              | 19 | THP4043 | TB7F: VALVE UNIT         |
| 8  | THP4232 | VALVE ADAPTER                   |    | THP4048 | TB7F1: VALVE UNIT (COLD) |
| 9  | THP4233 | SCREW & WASHER (DIVERTER)       | 20 | THP4021 | TB7F: CARTRIDGE          |
| 10 | THP4236 | SPLINE                          |    | THP4040 | TB7F1: CARTRIDGE (COLD)  |
| 11 | THP4234 | CARTRIDGE (DIVERTER)            |    |         |                          |

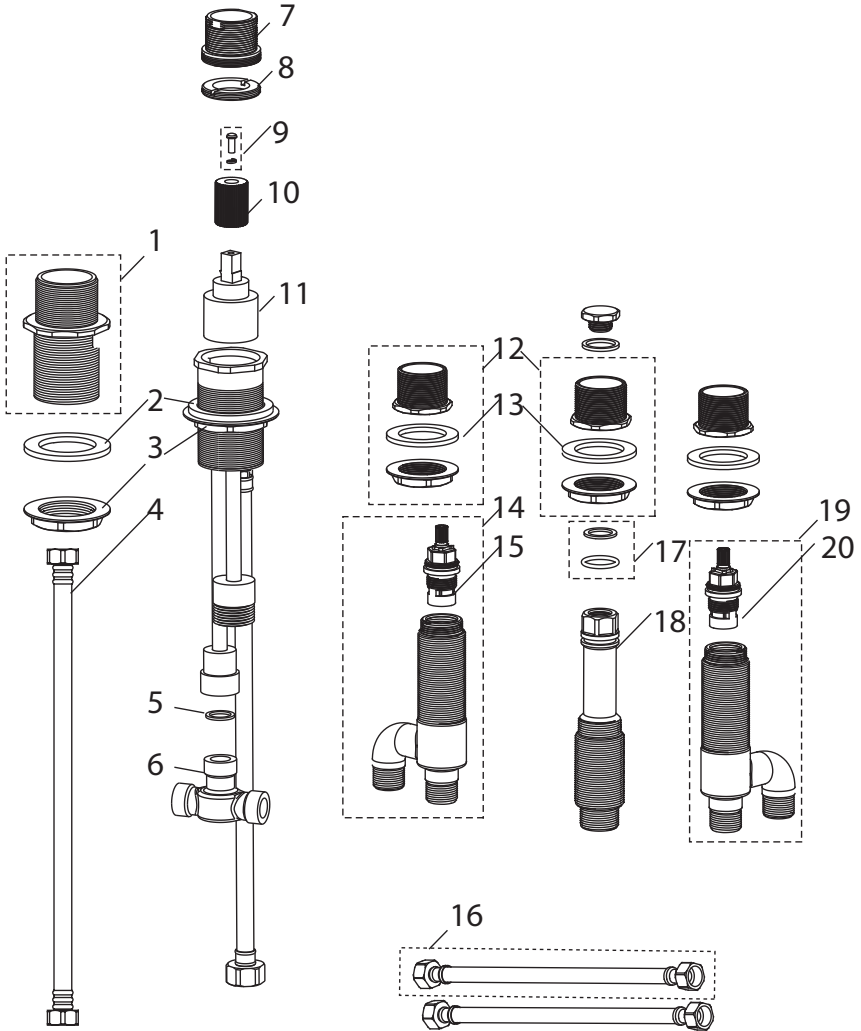

# WARRANTY

## LIFETIME LIMITED WARRANTY

Warranty applies to select Residential faucets only.

1. TOTO® warrants its faucets ("Product") to be free from defects in materials and workmanship during normal residential use for as long as the original consumer end-user purchaser owns their home. This limited lifetime warranty is extended only to the original consumer end-user purchaser and only so long as the Product remains in use by the original consumer end-user purchaser in its original place of installation in the purchaser's residence. This warranty applies only to Product purchased and installed in North America.

2. TOTO® obligations under this warranty are limited to repair or replacement, at TOTO's® option, of Product or parts found to be defective in normal residential use, provided that such Product was properly installed and used in accordance with the owner's manual. TOTO® reserves the right to make such inspections as may be necessary in order to determine the cause of the defect.

3. This warranty does not apply to the following items:

- a) Damage or loss sustained in a natural calamity such as fire, earthquake, flood, thunder, electrical storm, etc.
- b) Damage or loss resulting from any accident, unreasonable use, misuse, abuse, negligence, or improper care, cleaning or maintenance of the Product.
- c) Damage or loss resulting from sediments or foreign matter contained in a water system.
- d) Damage or loss resulting from improper installation or from installation of the Product in a harsh and/or hazardous environment, or improper removal, repair or modification of the Product.
- e) Damage or loss resulting from the use of an abrasive cleanser.

4. If the Product is used commercially, TOTO® warrants the Product to be free from defects in materials and workmanship for one (1) year from the date the Product is installed, with all other terms of this warranty applicable except the duration of the warranty.

5. THIS WARRANTY GIVES YOU SPECIFIC LEGAL RIGHTS. YOU MAY HAVE OTHER RIGHTS WHICH VARY FROM STATE TO STATE OR PROVINCE TO PROVINCE.

6. To obtain warranty repair service under this warranty, you must take the Product or deliver it prepaid to a TOTO® service facility with proof of purchase (original sales receipt) together with a letter stating the problem, or contact a TOTO® distributor or products service contractor, or write directly to TOTO® U.S.A., INC., 1155 Southern Road, Morrow, Georgia 30260, (888) 295-8134. If, because of the size of the Product or nature of the defect, the Product cannot be returned to TOTO®, receipt by TOTO® of written notice of the defect together with proof of purchase (original sales receipt) shall constitute delivery. In such case, TOTO® may choose to repair the Product at the purchaser's location or pay to transport the Product to a service facility.

THIS WRITTEN WARRANTY IS THE ONLY WARRANTY MADE BY TOTO®. REPAIR, REPLACEMENT OR OTHER APPROPRIATE ADJUSTMENT AS PROVIDED UNDER THIS WARRANTY SHALL BE THE EXCLUSIVE REMEDY AVAILABLE TO THE ORIGINAL PURCHASER. TOTO® SHALL NOT BE RESPONSIBLE FOR LOSS OF THE PRODUCT OR FOR OTHER INCIDENTAL, SPECIAL OR CONSEQUENTIAL DAMAGES OR EXPENSES INCURRED BY THE ORIGINAL PURCHASER, OR FOR LABOR OR OTHER COSTS DUE TO INSTALLATION OR REMOVAL, OR COSTS OF REPAIRS BY OTHERS, OR FOR ANY OTHER EXPENSE NOT SPECIFICALLY STATED. IN NO EVENT WILL TOTO'S® RESPONSIBILITY EXCEED THE PURCHASE PRICE OF THE PRODUCT. EXCEPT TO THE EXTENT PROHIBITED BY APPLICABLE LAW, ANY IMPLIED WARRANTIES, INCLUDING THAT OF MERCHANTABILITY OR FITNESS FOR USE OR FOR A PARTICULAR PURPOSE, ARE EXPRESSLY LIMITED TO THE DURATION OF THIS WARRANTY. SOME STATES AND PROVINCES DO NOT ALLOW LIMITATIONS ON HOW LONG AN IMPLIED WARRANTY LASTS, OR THE EXCLUSION OR LIMITATION OF INCIDENTAL OR CONSEQUENTIAL DAMAGES, SO THE ABOVE LIMITATION AND EXCLUSION MAY NOT APPLY TO YOU.

## **CONTENIDO**

¡Gracias por Elegir Toto®!	11
Cuidado y Limpieza	11
Precaución	11
Herramientas que Necesita	12
Antes de Instalar	12
Procedimiento de Instalación	13
Bosquejo	16
Preguntas Frecuentes	17
Refacciones	18
Garantía	19

## **¡GRACIAS POR ELEGIR TOTO®!**

La misión de TOTO® es brindarle al mundo el estilo de vida más saludable, higiénico y confortable. Diseñamos cada producto buscando un balance entre belleza y funcionalidad. Felicidades por su elección.

## **CUIDADO Y LIMPIEZA**

Su nuevo grifo está diseñado para funcionar durante años sin problemas. Manténgalo como nuevo: límpielo periódicamente con jabón suave, enjuáguelo con agua caliente y séquelo con un trapo limpio. No utilice limpiadores abrasivos, estropajos de aluminio ni químicos duros, ya que éstos podrían dañar el terminado. Si usted no sigue al pie de la letra estas instrucciones, la garantía puede anularse.

## **¡PRECAUCIÓN!**

Para que el grifo funcione correctamente, siga lo que se indica a continuación:

Presión para operar:

Presión Mínima.....7psi [0.05MPa] (presión de flujo)

Presión Máxima.....108psi [0.75MPa] (presión sin flujo)

No intercambie los surtidores (fría y caliente).

La temperatura del suministro de agua caliente no debe exceder los 185°F [85°C]

No utilice vapor para el suministro de agua caliente.

No utilice el producto a una temperatura ambiente menor a los 32°F (0°C).

No desarme la válvula de cerámica.

# HERRAMIENTAS QUE NECESITA

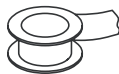

Cinta para tubería



Llave ajustable

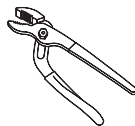



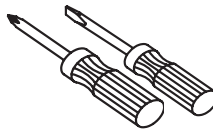



Tenazas ajustables

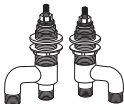
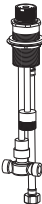

Destornilladores

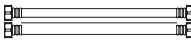
## ANTES DE INSTALAR

- Cumpla con todos los códigos locales de plomería.
- Asegúrese de que el suministro de agua esté cerrado.
- Lea estas instrucciones con atención para asegurar una instalación correcta.
- TOTO® se reserva el derecho a actualizar el diseño del producto sin aviso.
- Verifique para asegurarse de tener las piezas que se indican a continuación.

Vástago principal		1 unidad
Unidad del cuerpo de la válvula de agua caliente y fría		1 unidad cada una
Válvula desviadora		1 unidad
Unidad de empalme para ducha de mano		1 unidad
Manguera flexible de suministro		2 unidades
Manguera flex. para pico c/anillo en O		1 unidad
Tapones de plástico		5 unidades
Herramienta para válvula desviadora		1 unidad

# PROCEDIMIENTO DE INSTALACIÓN

## 1. Preparación de la plataforma

- Taladre los orificios según se especifica en el diagrama.

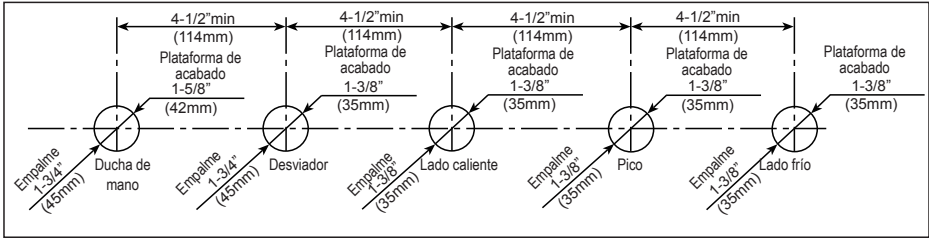

- Asegúrese de que la plataforma de acabado y la plataforma de empalme cumplan con las siguientes especificaciones:

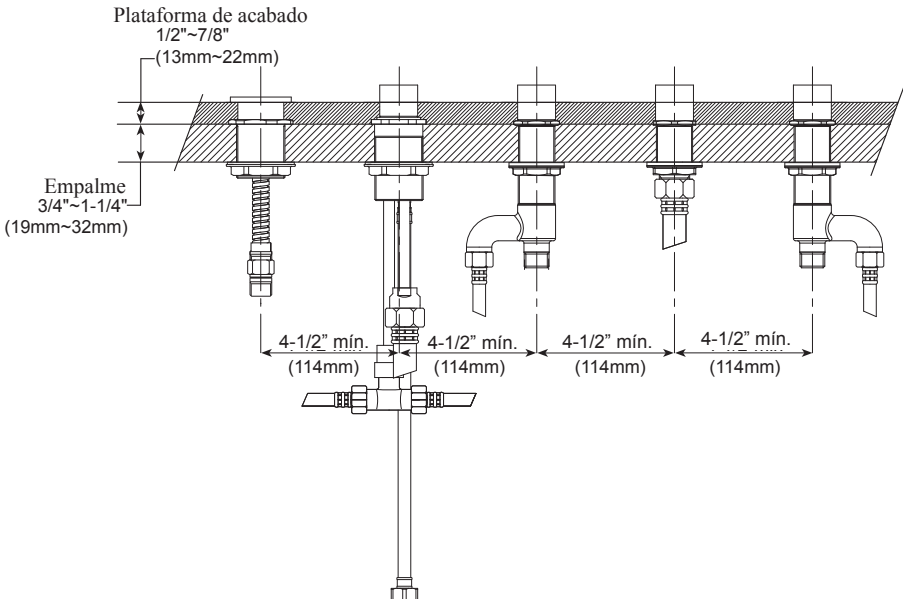

## 2. Instalación del vástago principal

- Desarme la unidad del vástago principal como se muestra.
- Introduzca el vástago principal en el orificio central.
- Asegure el vástago principal con el adaptador para la plataforma de empalme y la contratuerca.

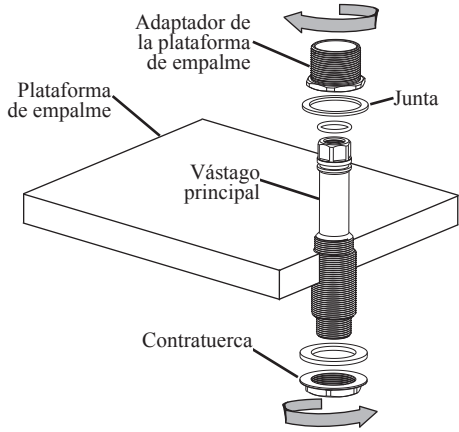

## 3. Instalación de las válvulas

- Instale la válvula de agua caliente a la izquierda y la válvula de agua fría a la derecha.
- Quite el adaptador de la plataforma de empalme de la unidad de la válvula.
- Haga bajar por completo la contratuerca.
- Introduzca la unidad de la válvula en el orden que se muestra desde debajo de la plataforma por el orificio lateral, atornille el adaptador de la plataforma de empalme hasta que llegue a la parte inferior.
- Asegure la unidad de la válvula con la contratuerca.

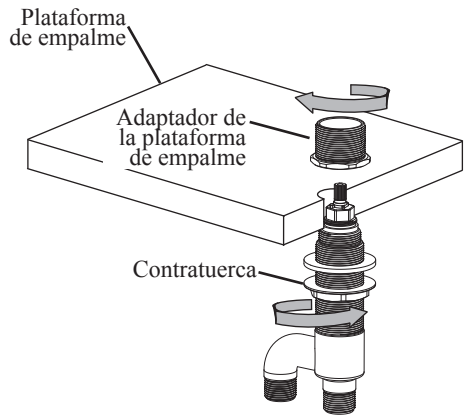

#### 4. Instalación del desviador

- Desarme la contratuerca y el conector en T de la unidad de la válvula.
- Introduzca la unidad de la válvula en el orificio desde la plataforma superior.
- Asegure la unidad de la válvula ajustando el adaptador de la plataforma de empalme y la contratuerca.
- Vuelva a armar el conector en T en la válvula.

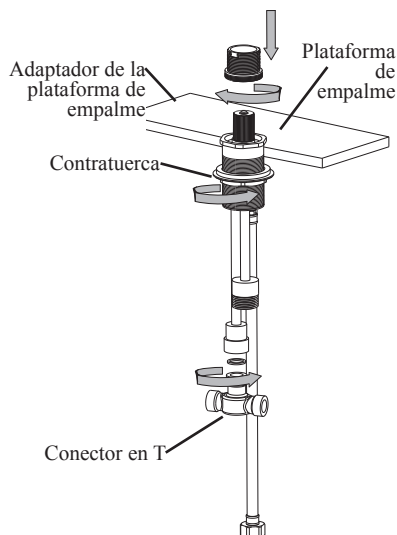

#### 5. Instalación de la ducha de mano

- Desarme la contratuerca de la unidad de la ducha de mano.
- Introduzca la unidad de la ducha de mano en el orificio desde la plataforma superior.
- Asegure la unidad de la ducha de mano apretando la contratuerca.

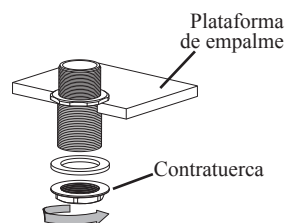

#### 6. Instalación de la manguera flexible

- Conecte la manguera flexible como se muestra en el diagrama.

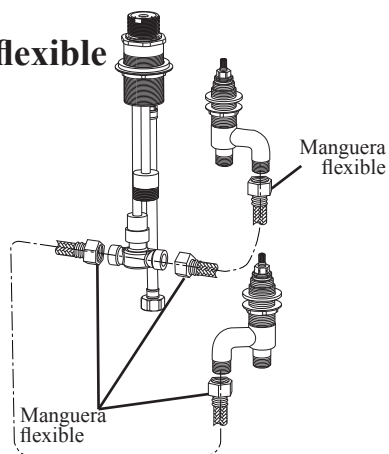

# BOSQUEJO

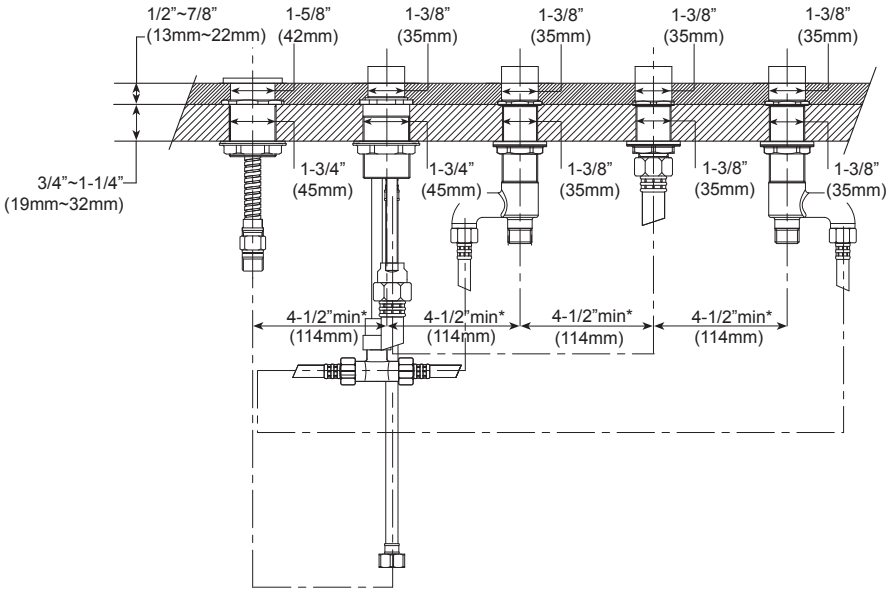

Nota: \* indica la dimensión sugerida

ESPAÑOL



# RESOLUCIÓN DE PROBLEMAS

- Si siguió las instrucciones con atención y aun así su grifo no funciona correctamente, tome estas medidas correctivas.

Problema	Área a inspeccionar
Pérdidas	2, 4, 5, 6, 7, 8, 10
Poco caudal	2, 4, 7, 8
Manija suelta	1, 3, 9, 12
Pico suelto	11, 12

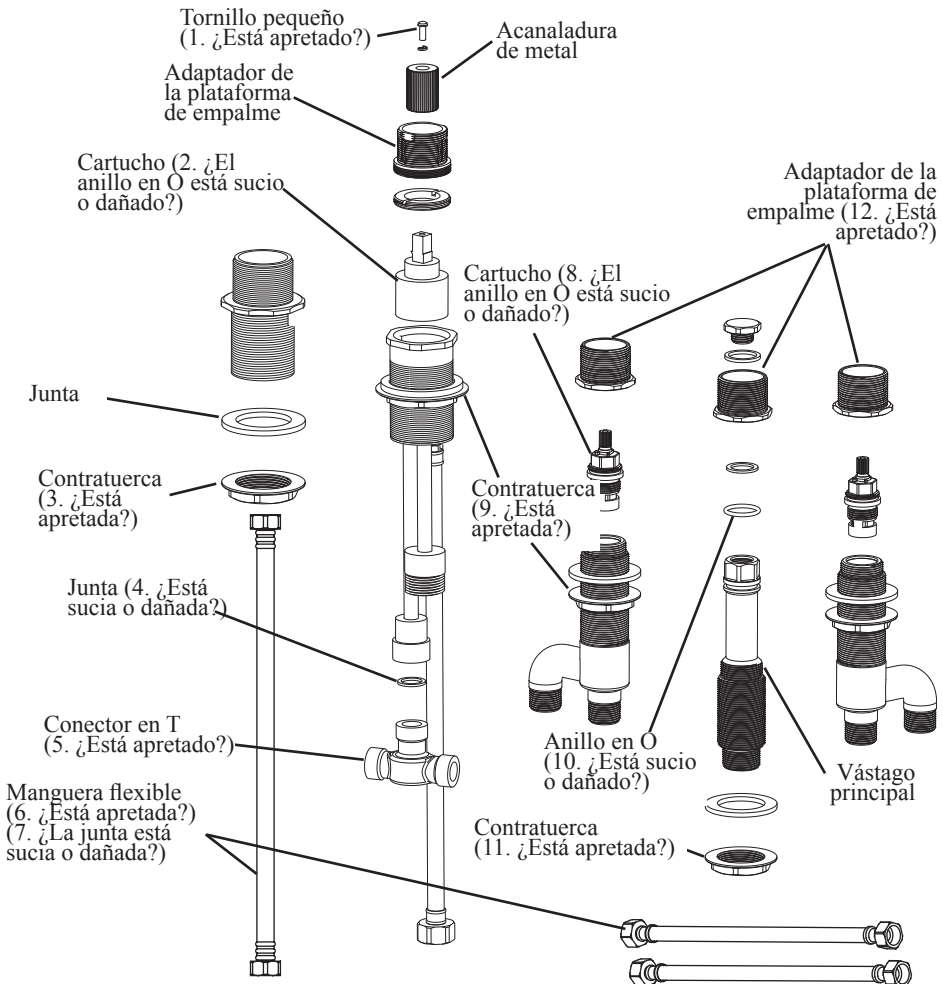

# REFACCIONES

- |    |         |   |         |                                    |                                     |
|----|---------|---|---------|------------------------------------|-------------------------------------|
| 1  | THP4235 | ADAPTADOR DE LA PLATAFORMA DE EMPALME DE LA DUCHA DE MANO | 12      | THP4109                            | FERRETERÍA DE MONTAJE DE LA VÁLVULA |
| 2  | THP4226 | JUNTA (DUCHA DE MANO Y DESVIADOR)                         | 13      | THP4042                            | JUNTA                               |
| 3  | THP4227 | CONTRATUERCA (DUCHA DE MANO Y DESVIADOR)                  | 14      | THP4043                            | UNIDAD DE LA VÁLVULA                |
| 4  | THP4228 | MANGUERA FLEXIBLE (PICO)                                  | 15      | THP4021                            | CARTUCHO                            |
| 5  | THP4229 | JUNTA (CONECTOR EN T)                                     | 16      | THP4049                            | MANGUERAS FLEXIBLES (2)             |
| 6  | THP4230 | CONECTOR EN T   | 17      | THP4047                            | FERRETERÍA DE MONTAJE DE LA ESPIGA  |
| 7  | THP4231 | ADAPTADOR DE LA PLATAFORMA DE EMPALME                     | 18      | THP4110                            | ENSAMBLE DE LA ESPIGA               |
| 8  | THP4232 | ADAPTADOR DE LA VÁLVULA                                   | 19      | THP4043                            | TB7F: UNIDAD DE LA VÁLVULA          |
| 9  | THP4233 | TORNILLO Y ARANDELA (DESVIADOR)                           | THP4048 | TS7F1: UNIDAD DE LA VÁLVULA (Frío) |                                     |
| 10 | THP4236 | ACANALADURA   | 20      | THP4021                            | TB7F: CARTUCHO                      |
| 11 | THP4234 | CARTUCHO (DESVIADOR)                                      | THP4040 | TS7F1: CARTUCHO (Frío)             |                                     |

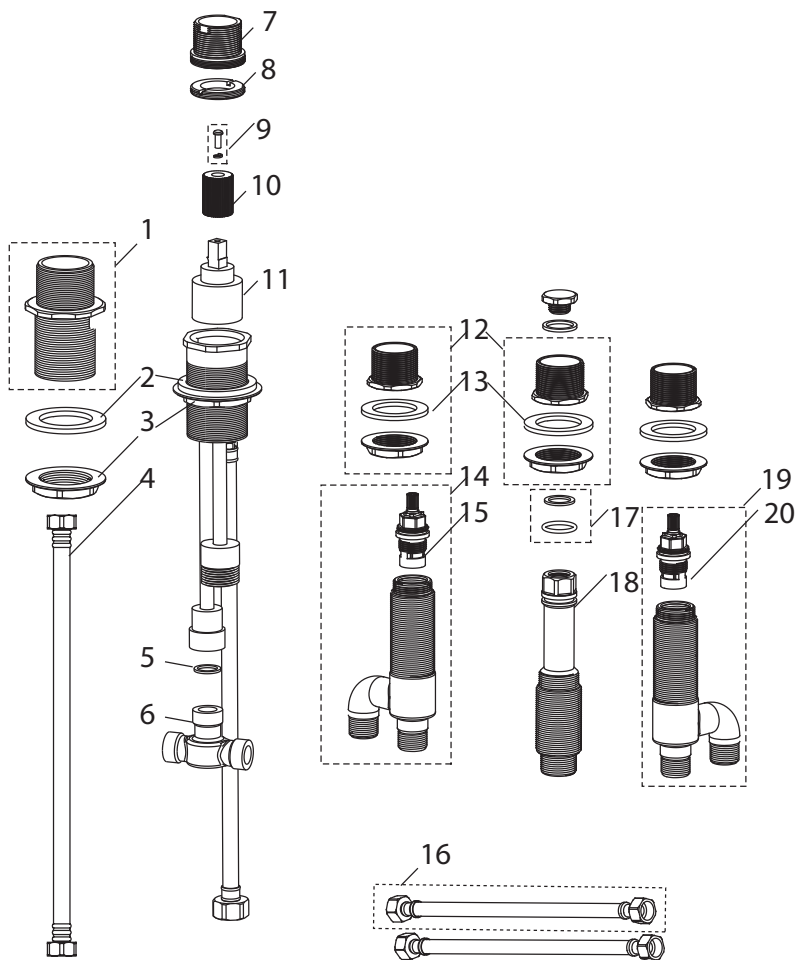

# GARANTÍA

## GARANTÍA LIMITADA DURANTE LA VIDA ÚTIL DEL PRODUCTO

La garantía se aplica a grifos y accesorios residenciales seleccionados solamente.

1. TOTO® garantiza que sus grifos (“Producto”) carecen de defectos de materiales y fabricación durante el uso residencial normal siempre que el comprador, usuario final y consumidor original sea dueño de su casa. Esta garantía limitada durante la vida útil del producto se extiende solamente al comprador usuario final consumidor original y únicamente si el Producto sigue siendo utilizando por el comprador, usuario final y consumidor original en su lugar de instalación original en la residencia del comprador. Esta garantía se aplica solamente al Producto comprado e instalado en Norteamérica.

2. Las obligaciones de TOTO® según esta garantía se limitan a la reparación o al reemplazo a opción de TOTO®, del Producto o piezas que se compruebe que son defectuosas en uso residencial normal, siempre que el Producto se haya instalado bien y se haya usado según el manual del propietario. TOTO® se reserva el derecho de efectuar dichas inspecciones según sea necesario a fin de determinar la causa del defecto.

3. Esta garantía no se aplica a los artículos siguientes:

- Daños o pérdidas debidas a una calamidad natural tal como un incendio, terremoto, inundación, tormenta eléctrica, etc.
- Daños o pérdidas debidas a un accidente, uso no razonable, uso indebido, abuso, negligencia o cuidados indebidos, limpieza o mantenimiento del producto.
- Daños o pérdidas debidas a sedimentos o materias extrañas contenidas en un sistema de agua.
- Daños o pérdidas debidas a la instalación indebida o a la instalación del Producto en un entorno riguroso o peligroso, o desmontaje, reparación o modificación indebida del Producto.
- Daños o pérdidas debidas al uso de un limpiador abrasivo.

4. Si el Producto se usa comercialmente, TOTO® garantiza que el Producto no tenga defectos de materiales y fabricación durante un (1) año a partir de la fecha en que se instaló el Producto, con los demás términos de esta garantía aplicables excepto la duración de la misma.

5. ESTA GARANTÍA LE DA DERECHOS LEGALES ESPECÍFICOS. USTED PUEDE TENER OTROS DERECHOS QUE VARÍAN DE UN ESTADO A OTRO O DE UNA PROVINCIA A OTRA.

6. Para obtener un servicio de reparación de garantía, debe llevar el Producto o entregarlo previo pago del franqueo a una instalación de servicio de TOTO® con la prueba de compra (recibo de venta original) junto con una carta indicando el problema, o ponerse en contacto con un distribuidor de TOTO® o contratista de servicio de productos. También puede escribir directamente a TOTO® U.S.A. INC., 1155 Southern Road, Morrow, Georgia 30260, (888) 295-8134. Si debido al tamaño del Producto o a la naturaleza del defecto, el Producto no puede devolverse a TOTO®, el recibo de TOTO® del aviso escrito del defecto junto con la prueba de compra (recibo de ventas original) debe constituir entrega. En dicho caso, TOTO® puede decidir entre reparar el Producto en el lugar del comprador o pagar para transportar el Producto a una instalación de servicio.

ESTA GARANTÍA POR ESCRITO ES LA ÚNICA GARANTÍA DADA POR TOTO®. LA REPARACIÓN, EL REEMPLAZO U OTRO AJUSTE APROPIADO SEGÚN ESTA GARANTÍA DEBE SER EL REMEDIO EXCLUSIVO DISPONIBLE PARA EL COMPRADOR ORIGINAL. TOTO® NO DEBE SER RESPONSABLE DE LA PÉRDIDA DEL PRODUCTO O DE OTROS DAÑOS ESPECIALES, EMERGENTES O CONCOMITANTES INCURRIDOS POR EL COMPRADOR ORIGINAL, O POR MANO DE OBRA U OTROS COSTOS DEBIDOS A LA INSTALACIÓN O AL DESMONTAJE, O COSTOS O REPARACIONES POR OTROS, O POR CUALQUIER OTRO GASTO QUE NO SE INDIQUE ESPECÍFICAMENTE. LA RESPONSABILIDAD DE TOTO® NO EXCEDERÁ EN NINGÚN CASO EL PRECIO DE COMPRA DEL PRODUCTO. EXCEPTO EN LA MEDIDA QUE LO PROHÍBA LA LEY CORRESPONDIENTE, CUALQUIER GARANTÍA IMPLÍCITA, INCLUIDA LA DE COMERCIALIZACIÓN O IDONEIDAD PARA UN USO O UN FIN PARTICULAR, SE LIMITA EXPRESAMENTE A LA DURACIÓN DE ESTA GARANTÍA. ALGUNOS ESTADOS Y PROVINCIAS NO PERMITEN LIMITACIONES SOBRE LA DURACIÓN DE UNA GARANTÍA IMPLÍCITA, O LA EXCLUSIÓN O LIMITACIÓN DE DAÑOS EMERGENTES O CONCOMITANTES, DE MODO QUE ES POSIBLE QUE LA LIMITACIÓN Y LA EXCLUSIÓN ANTERIORES NO SE LIMITEN A USTED.

# **TABLE DES MATIÈRES**

Merci d'avoir choisi Toto®!	20
Entretien et nettoyage	20
Avertissement	20
Outils dont vous aurez besoin	21
Avant l'installation	21
Procédure d'installation	22
Robinetterie brute	25
Dépannage	26
Pièces de rechange	27
Garantie	28

## **MERCI D'AVOIR CHOISI TOTO®!**

La mission de TOTO® est de fournir au monde entier des styles de vie sains, hygiéniques et plus confortables. Comme principe de base, nous concevons chaque produit avec un bon mélange de forme et de fonction. Nous vous félicitons de votre choix.

## **ENTRETIEN ET NETTOYAGE**

Votre nouveau robinet est conçu pour des années d'utilisation sans problèmes. Conservez son aspect de neuf en le nettoyant périodiquement avec du savon doux, un rinçage minutieux avec de l'eau chaude et séchez-le avec un chiffon propre et doux. N'utilisez pas de nettoyants abrasifs, de laines d'acier ou de produits chimiques corrosifs, car ceux-ci terniront la finition. Le manque à suivre ces instructions peut annuler votre garantie.

## **AVERTISSEMENT!**

Pour un fonctionnement sécuritaire du robinet, veuillez observer ce qui suit :

Pression de service :

Pression minimale.....7 psi [0,05 MPa] (pression d'écoulement)

Pression maximale...108 psi [0,75 MPa] (pression sans écoulement)

N'inversez pas les orifices d'entrées d'eau chaude et d'eau froide

La température de l'alimentation en eau chaude ne doit pas excéder 85 °C [185 °F]

N'utilisez pas la vapeur d'eau pour l'alimentation en eau chaude

N'utilisez pas le produit à une température ambiante sous 0 °C (32 °F).

Ne démontez pas la valve en céramique

# OUTILS DONT VOUS AUREZ BESOIN



Ruban de téflon



Clé à molette

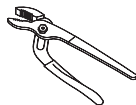



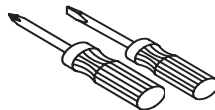



Pincès ajustables

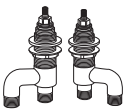
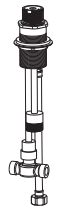

Tournevis

## AVANT L'INSTALLATION

- Observez tous les codes de plomberie locaux
- Assurez-vous que l'alimentation en eau est coupée
- Lisez ces instructions attentivement afin d'assurer l'installation adéquate
- TOTO® se réserve le droit de modifier le design de son produit sans préavis
- Assurez-vous d'avoir toutes les pièces indiquées ci-dessous

Tige de manoeuvre principale		1 pièce
Unité de l'obturateur d'eau chaude & d'eau froide		1 pièce chacun
Obturateur inverseur		1 pièce
Unité de robinetterie brute		1 pièce
Boyau d'alimentation en eau flexible		2 pièces
Boyau flexible du bec verseur avec joint torique		1 pièce
Bouchons de plastique		5 pièces
Outil d'obturateur inverseur		1 pièce

# PROCÉDURE D'INSTALLATION

## 1. Préparation du comptoir

- Percez les trous comme indiqué dans le diagramme.

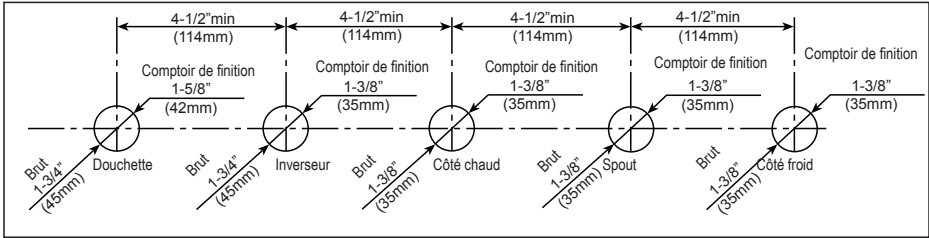

- Assurez-vous que le comptoir de finition et le comptoir brut répondent aux spécifications suivantes :

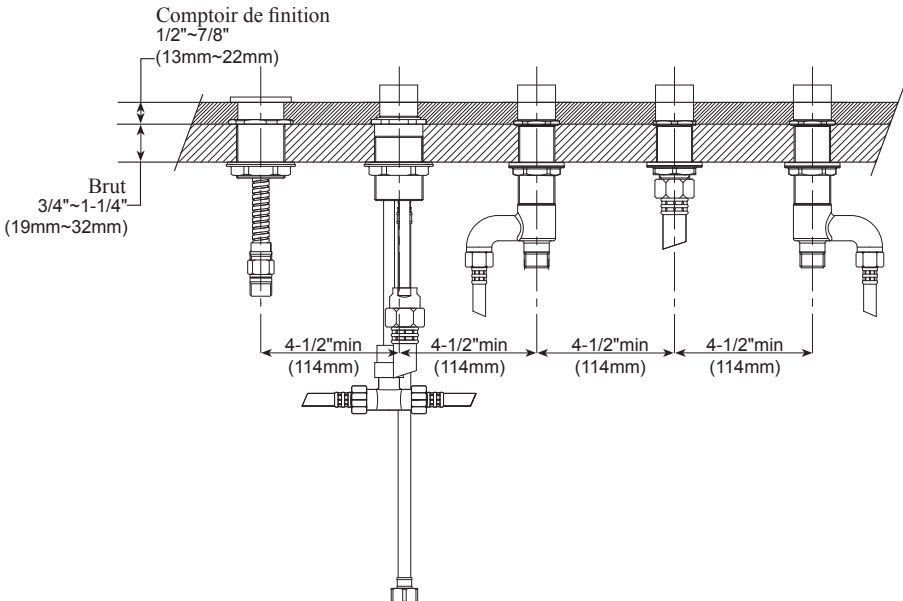

## 2. Installation de la tige de manoeuvre principale

- Démontez la tige de manoeuvre principal comme illustré
- Insérez la tige de manoeuvre principale dans le trou central
- Fixez la tige de manoeuvre avec l'adaptateur de comptoir brut & le contre-écrou

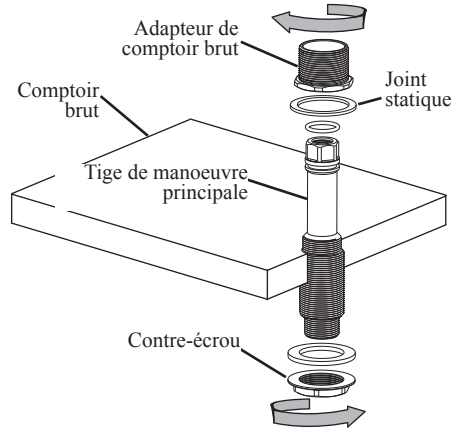

## 3. Installation de l'obturateur

- Installez l'obturateur d'eau chaude sur la gauche et l'obturateur d'eau froide sur la droite
- Démontez l'adaptateur de comptoir brut sur l'unité de l'obturateur
- Amenez le contre-écrou jusqu'au fond
- Insérez l'unité de l'obturateur dans l'ordre comme indiqué sous le comptoir dans le trou latéral, vissez dans l'adaptateur du comptoir brut jusqu'à ce qu'il touche le fond
- Fixez l'unité de l'obturateur avec le contre-écrou

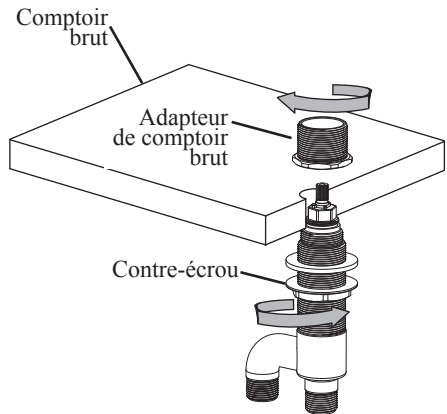

## 4. Installation de l'inverseur

- Démontez le contre-écrou et le connecteur en T de l'unité de l'obturateur
- Insérez l'unité de l'obturateur du comptoir supérieur au trou
- Fixez l'unité de l'obturateur en serrant l'adapteur de la robinetterie brute et le contre-écrou

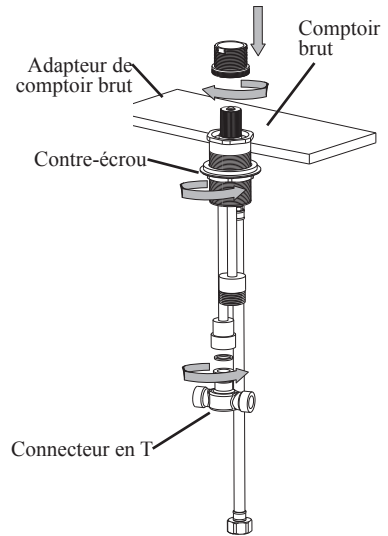

## 5. Installation de la douchette

- Démontez le contre-écrou de l'unité de la douchette
- Insérez l'unité de douchette du comptoir supérieur dans le trou
- Fixez l'unité de la douchette en serrant le contre-écrou

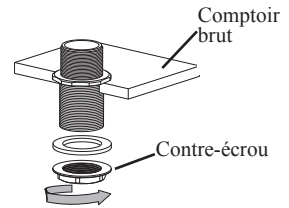

## 6. Installation du boyau flexible

- Branchez le boyau flexible comme indiqué dans le diagramme

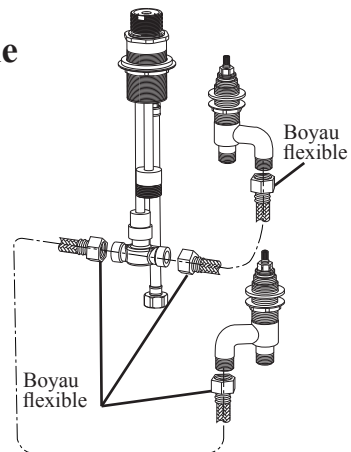



# **ROBINETTERIE BRUTE**

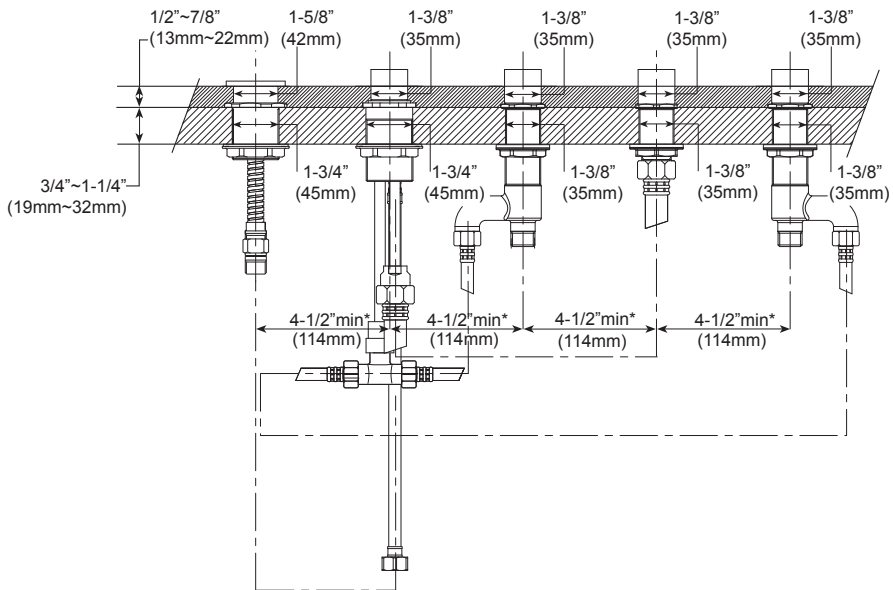

Remarque : \* indique la dimension suggérée

# DÉPANNAGE

- Si vous avez suivi attentivement les instructions et que votre robinet ne fonctionne toujours pas correctement, effectuez les mesures correctives suivantes :

Problème	Zones à vérifier
Fuites	2, 4, 5, 6, 7, 8, 10
Bad débit	2, 4, 7, 8
Poignée desserrée	1, 3, 9, 12
Bec verseur desserrée	11, 12

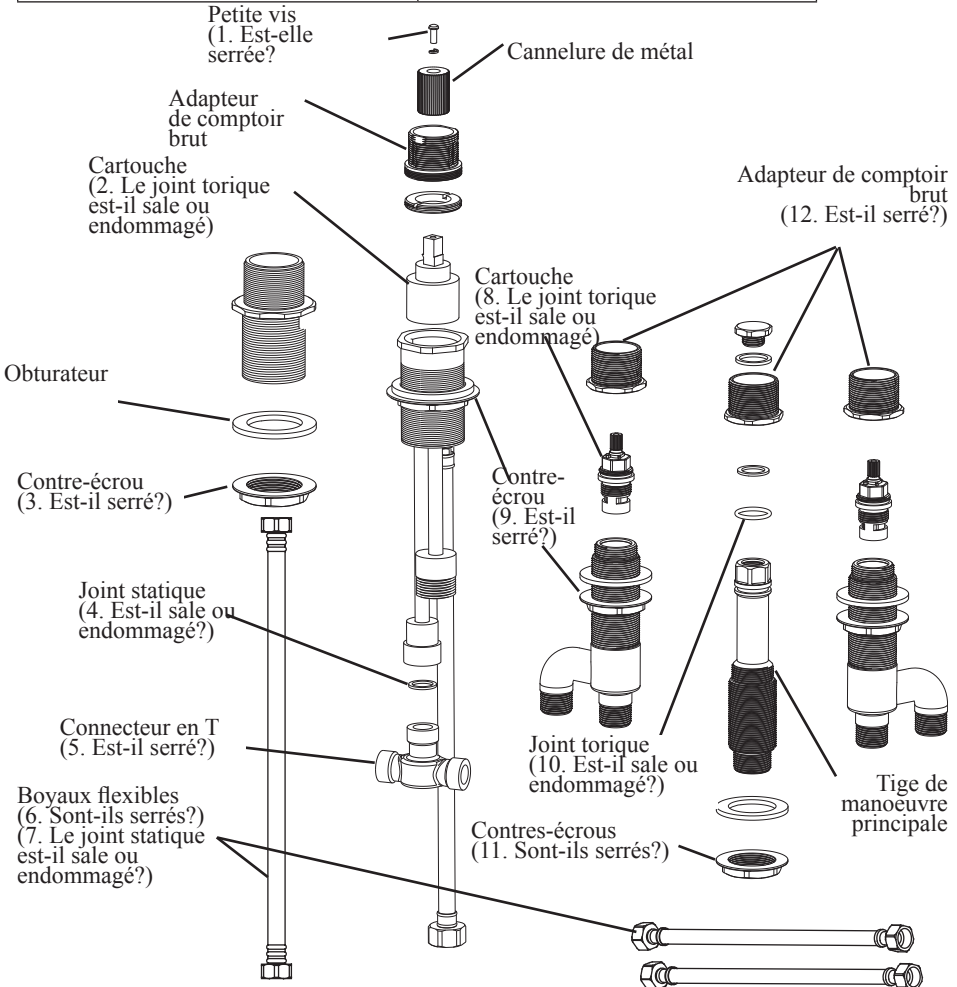

# PIÈCES DE RECHANGE

- |    |         |   |         |         |  |
|----|---------|---|---------|---------|--|
| 1  | THP4235 | ADAPTEUR DE COMPTOIR BRUT POUR LA DOUCHETTE | 12      | THP4109 | QUINCAILLERIE DE MONTAGE POUR L'OBTURATEUR   |
| 2  | THP4226 | JOINT STATIQUE (DOUCHETTE & INVERSEUR)      | 13      | THP4042 | JOINT STATIQUE                               |
| 3  | THP4227 | CONTRE-ÉCROU (DOUCHETTE & INVERSEUR)        | 14      | THP4043 | UNITÉ DE L'OBTURATEUR                        |
| 4  | THP4228 | BOYAU FLEXIBLE (BEC VERSEUR)                | 15      | THP4021 | CARTOUCHE                                    |
| 5  | THP4229 | JOINT STATIQUE (CONNECTEUR EN T)            | 16      | THP4049 | BOYAUX FLEXIBLES (2)                         |
| 6  | THP4230 | CONNECTEUR EN T                             | 17      | THP4047 | QUINCAILLERIE DE MONTAGE DE LA TIGE DE RIVET |
| 7  | THP4231 | ADAPTEUR DE COMPTOIR BRUT                   | 18      | THP4110 | ASSEMBLAGE DE LA TIGE DE RIVET               |
| 8  | THP4232 | ADAPTEUR D'OBTURATEUR                       | 19      | THP4043 | TB7F: UNITÉ DE L'OBTURATEUR (FROID)          |
| 9  | THP4233 | Vis & RONDELLE (INVERSEUR)                  | THP4048 | THP4048 | TB7F1: UNITÉ DE L'OBTURATEUR (FROID)         |
| 10 | THP4236 | CANNELURE                                   | 20      | THP4021 | TB7F: CARTOUCHE                              |
| 11 | THP4234 | CARTOUCHE (INVERSEUR)                       | THP4040 | THP4040 | TB7F1: CARTOUCHE (FROID)                     |

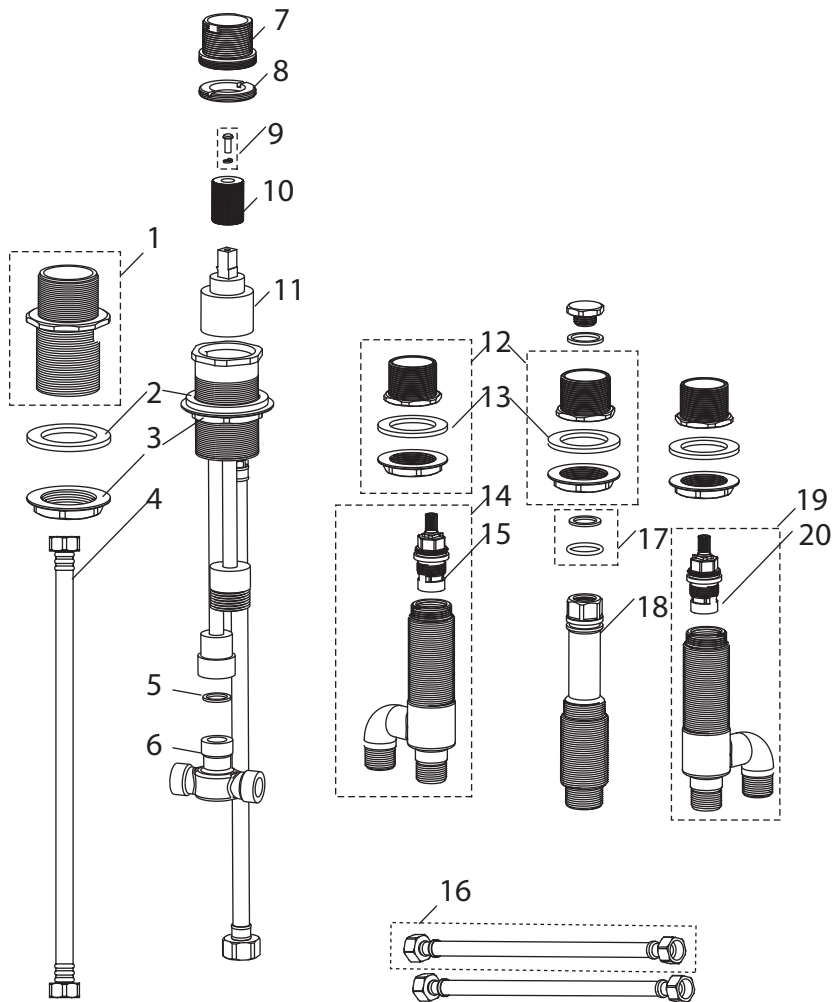

# GARANTIE LIMITÉE À VIE

La garantie est applicable à certains robinets et accessoires résidentiels seulement.

1. TOTO® garantit ses robinets et accessoires (« produit ») contre tout défaut de matériau et de fabrication pendant l'utilisation résidentielle normale, tant que l'acheteur utilisateur final possède sa maison. Cette garantie limitée à vie est offerte uniquement à l'acheteur utilisateur final et seulement tant que le produit est utilisé par celui-ci à son emplacement d'installation initiale, dans la résidence de l'acheteur. Cette garantie n'est applicable qu'aux produits achetés et installés en Amérique du nord.

2. Les obligations de TOTO® selon les termes de cette garantie sont limitées à la réparation ou au remplacement, au choix de TOTO®, des produits ou des pièces défectueuses en service résidentiel normal, pourvu qu'un tel produit ait été installé et utilisé conformément aux instructions du manuel d'utilisation. TOTO® se réserve le droit de faire les inspections jugées nécessaires pour déterminer la cause du défaut.

3. Cette garantie n'est pas applicable aux articles suivants :

- a) Dommage ou perte causé par une calamité naturelle, telle qu'un incendie, tremblement de terre, inondation, foudre, orage électrique, etc.
- b) Dommage ou perte résultant d'un accident, d'une utilisation abusive, d'une mauvaise utilisation, de négligence ou de mauvais soins, nettoyage ou entretien du produit.
- c) Dommage ou perte résultant de sédiments ou d'objets étrangers contenus dans un système d'eau.
- d) Dommage ou perte résultant d'une mauvaise installation ou d'une installation du produit dans un environnement agressif ou dangereux, une mauvaise manipulation, réparation ou modification du produit.
- e) Dommage ou perte résultant de l'utilisation de produits de nettoyage abrasifs.

4. Si le produit est utilisé commercialement. TOTO® garantit le produit contre les défauts de matière et de fabrication pendant une période d'un (1) an à compter de la date d'installation du produit, avec toutes les autres conditions de la garantie applicable, sauf la durée de la période de garantie.

5. CETTE GARANTIE DONNE DES DROITS SPÉCIFIQUES. IL EST POSSIBLE QUE L'ACHETEUR AIT D'AUTRES DROITS QUI VARIENT D'UNE PROVINCE À L'AUTRE.

6. Pour obtenir une réparation selon les termes de cette garantie, l'acheteur doit livrer à un centre de réparation de TOTO®, port payé, avec preuve d'achat (reçu de caisse original), avec une lettre expliquant le problème ou contacter un distributeur de TOTO® ou un entrepreneur de réparation du produit ou écrire directement à TOTO® U.S.A., INC., Southern Road, Morrow, Géorgie 30260, (888) 295-8134. Si, à cause de sa taille ou de la nature du défaut, il n'est pas possible de renvoyer le produit à TOTO®, la réception par TOTO® d'un avis écrit du défaut, avec preuve d'achat (reçu de caisse original) constitue livraison. Dans un tel cas, TOTO® peut choisir de réparer le produit chez l'acheteur ou de payer le transport du produit à un centre de réparation.

CETTE GARANTIE ÉCRITE EST LA SEULE GARANTIE FAITE PAR TOTO®. LA RÉPARATION, LE REMPLACEMENT OU TOUT AUTRE AJUSTEMENT APPROPRIÉ SELON LES TERMES DE CETTE GARANTIE EST LE SEUL RECOURS DE L'ACHETEUR INITIAL. TOTO® N'EST PAS RESPONSABLE DE LA PERTE DU PRODUIT OU DE TOUT AUTRE DOMMAGE INDIRECT, SPÉCIAL OU SECONDAIRE OU DES DÉPENSES ENCOURUES PAR L'ACHETEUR INITIAL NI DE LA MAIN-D'OEUVRE OU AUTRES FRAIS ASSOCIÉS À L'INSTALLATION OU LA MANIPULATION, OU LES FRAIS DE RÉPARATION PAR DES TIERS, NI POUR TOUS AUTRES FRAIS PAS SPÉCIFIQUEMENT MENTIONNÉS. EN AUCUN CAS, LA RESPONSABILITÉ DE TOTO® NE PEUT DÉPASSER LE PRIX D'ACHAT DU PRODUIT. SAUF QUAND INTERDITE PAR UNE LOI APPLICABLE, TOUTE GARANTIE SOUS-ENTENDUE, Y COMPRIS CELLE DE VENDA BI LITÈ OU D'APPLICATION POUR UN USAGE PARTICULIER, EST EXPRESSÉMENT LIMITÉE PAR LA DURÉE DE CETTE GARANTIE. PUISQUE CERTAINES PROVINCES NE PERMETTENT PAS LA LIMITATION DE LA LONGUEUR D'UNE GARANTIE SOUS-ENTENDUE, OU L'EXCLUSION OU LA LIMITATION DES DOMMAGES INDIRECTS OU SECONDAIRES, IL EST DONC POSSIBLE QUE CETTE LIMITATION ET EXCLUSION NE S'APPLIQUE PAS À UN CAS SPÉCIFIQUE.







# **TOTO®**

**TOTO® U.S.A., Inc.** 1155 Southern Road, Morrow, Georgia 30260  
Tel: 888-295-8134 Fax: 800-699-4889  
[www.totousa.com](http://www.totousa.com)

0GU4088  
Rev 10.02.2007