

TOTO®

Installation and Owner's Manual Manual de Instrucciones y del Usuario Manuel d'Installation et d'Utilisation

ENGLISH

ESPAÑOL

FRANÇAIS

DECK-MOUNT BATH FAUCET WITH LEVER HANDLES, HANDSHOWER AND DIVERTER (TRIM)

GRIFO DE BAÑO DE MONTAJE CUBIERTO, CON MANIJAS DE PALANCA, REGADERA MANUAL Y DESVIADOR (TRIM SP)

ROBINET DE BAIGNOIRE à MONTER SUR COMPTOIR AVEC LEVIER, MANETTE EN CROIX, DOUCHETTE ET INVERSEUR (TRIM FR)

GUINEVERE

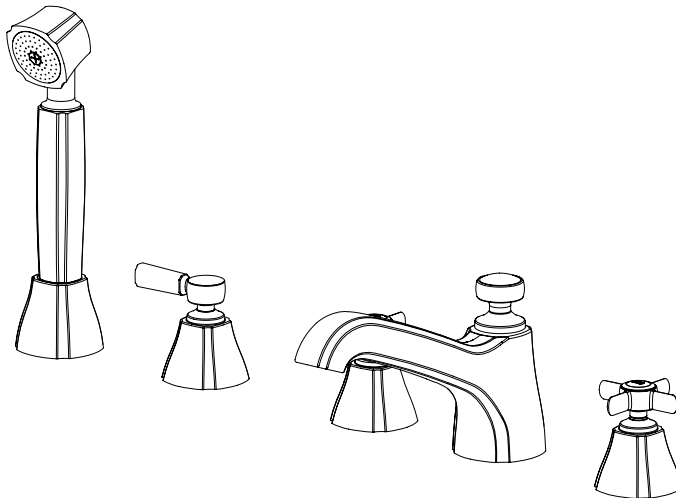

TB970S

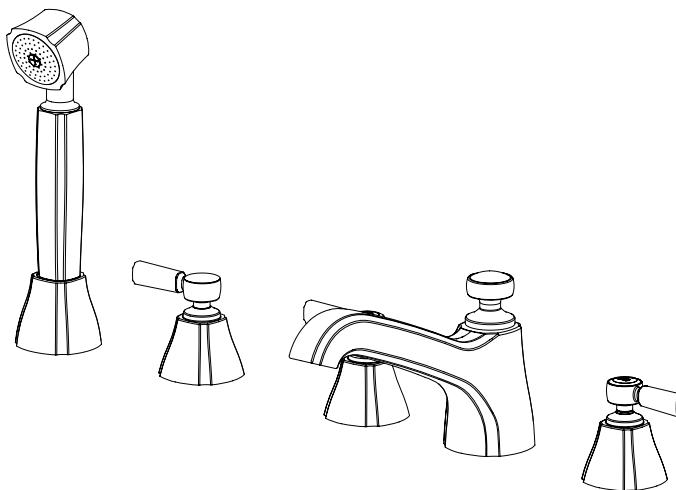

TB970S1

TABLE OF CONTENTS

| | |
|----------------------------|----|
| Thanks for Choosing Toto®! | 2 |
| Care And Cleaning | 2 |
| Caution | 2 |
| Tools you will need | 3 |
| Before Installation | 3 |
| Installation Procedure | 4 |
| Rough in | 7 |
| Troubleshooting | 8 |
| Replacement Parts | 9 |
| Warranty | 10 |

THANKS FOR CHOOSING TOTO®!

The mission of TOTO® is to provide the world with healthy, hygienic and more comfortable lifestyles. We design every product with the balance of form and function as a guiding principle. Congratulations on your choice.

CARE AND CLEANING

Your new faucet is designed for years of trouble-free performance. Keep it looking new by cleaning it periodically with mild soap, rinse thoroughly with warm water and dry with a clean, soft cloth. Do not use abrasive cleaners, steel wool or harsh chemicals, as these will dull the finish. Failure to follow these instructions may void your warranty.

CAUTION!

For safe operation of the faucet, please observe the following:

Operating pressure:

Minimum Pressure.....7psi [0.05MPa] (flowing pressure)

Maximum Pressure.....108psi [0.75MPa] (non-flowing pressure)

Do not reverse the hot and cold-water inlets

Hot water supply temperature must not exceed 185°F [85°C]

Do not use steam for hot water supply

Do not use the product at ambient temperature below 32°F (0°C).

Do not disassemble the ceramic valve

TOOLS YOU WILL NEED

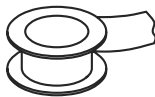

Pipe Tape



Adjustable Wrench

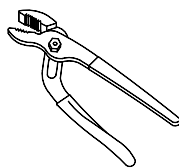



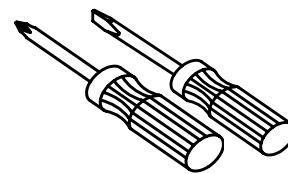



Adjustable Pliers

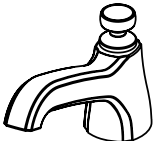
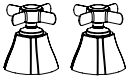
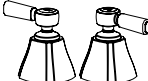

Screwdrivers

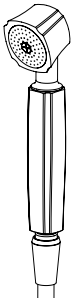
BEFORE INSTALLATION

- Observe all local plumbing codes
- Make sure water supply is shut off
- Read these instructions carefully to ensure proper installation
- TOTO® reserves the right to update product design without notice
- Check to make sure you have the following parts indicated below

| | | |
|-------------------------|--|--------------|
| Spout Unit |  | 1 piece |
| Hot & Cold Handle Unit | TB970S :  , TB970S1:  | 1 piece each |
| Diverter Handle unit |  | 1 piece |
| Handshower w/ Flex hose |  | 1 piece |
| Handshower Canopy |  | 1 piece |
| Allen Wrenches |  | 1 piece |
| Spout tool |  | 1 piece each |

INSTALLATION PROCEDURE

1. Spout Installation

- Make sure water supply is turned off.
- After applying the final finish, remove the plug from the spout shank.
- Loosen set screw on the back of the spout.
- Remove the finish deck adapter.
- Thread the finish deck adapter onto the rough deck adapter.
- Carefully insert the spout onto the finish deck adapter.
- Secure the spout with set screw

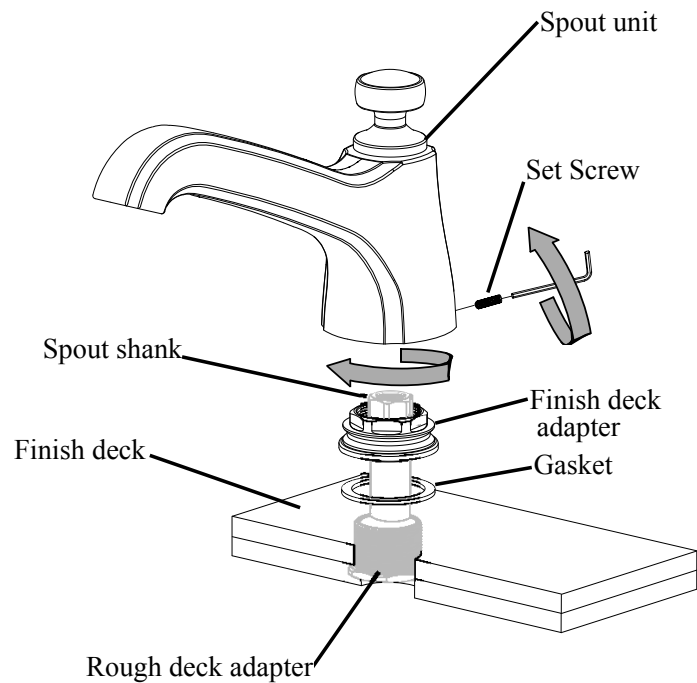

2. Handle Installation

- Thread first the finish deck adapter onto the rough deck adapter.
- Slide the handle onto the finish deck adapter.
- Align index marking at off position
- Secure the handle with set screw.

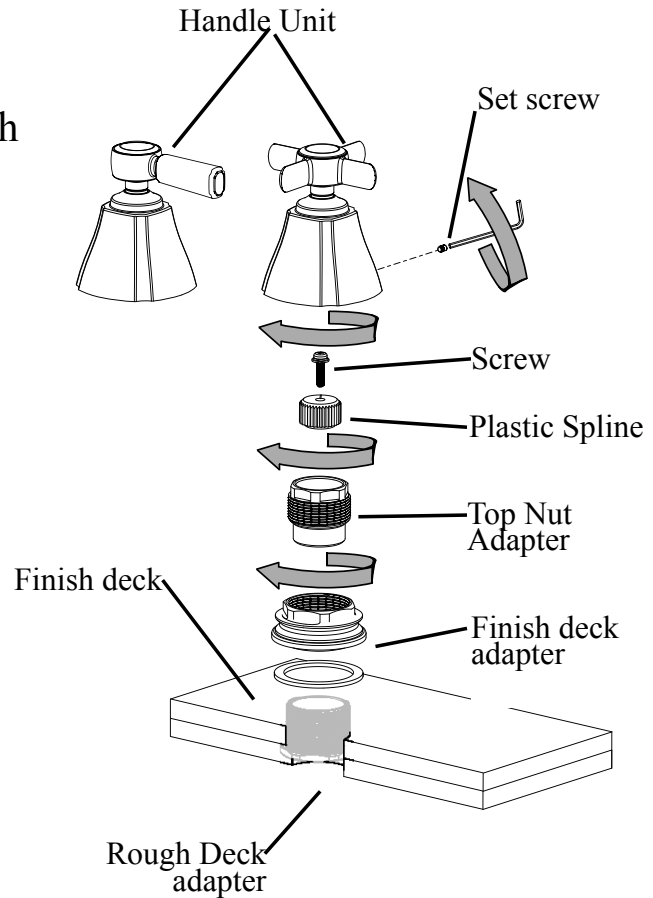

3. Diverter Handle Installation

- Thread first the finish deck adapter onto the rough deck adapter.
- Slide the diverter handle onto the rough deck adapter.
- Check rough in for correct handle direction.
- Secure the handle with set screw.

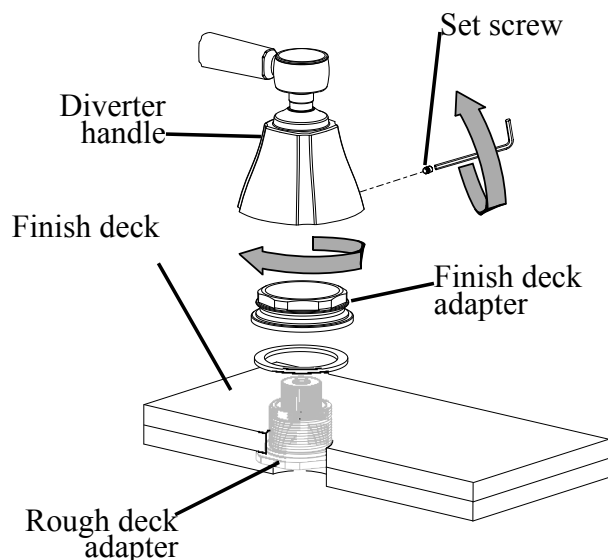

4. Handshower Installation

- Thread first the finish deck adapter onto the rough deck adapter
- Slide the handshower canopy onto the rough deck adapter.
- Secure the canopy with set screw.

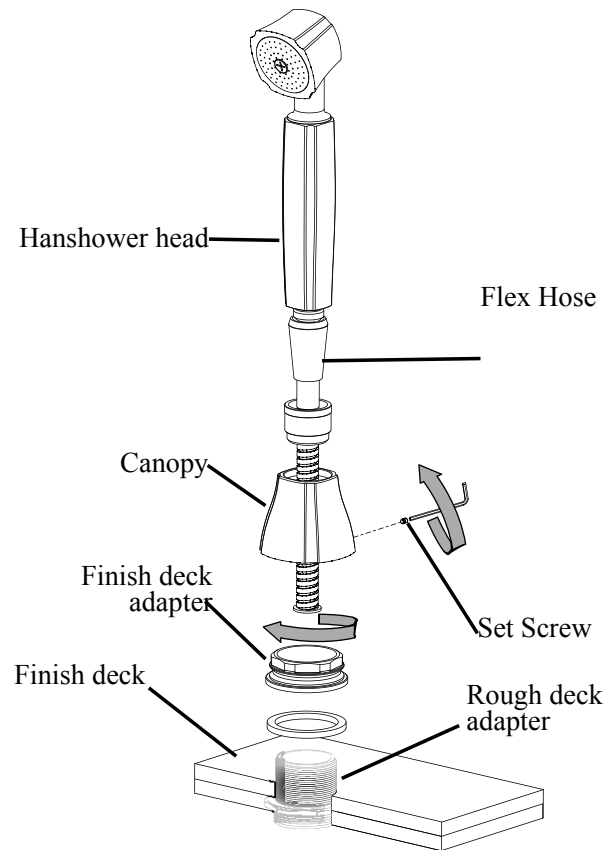

- Insert handshower flex hose into canopy.
- Connect handshower flex hose and check valve unit to diverter valve as showed in diagram.

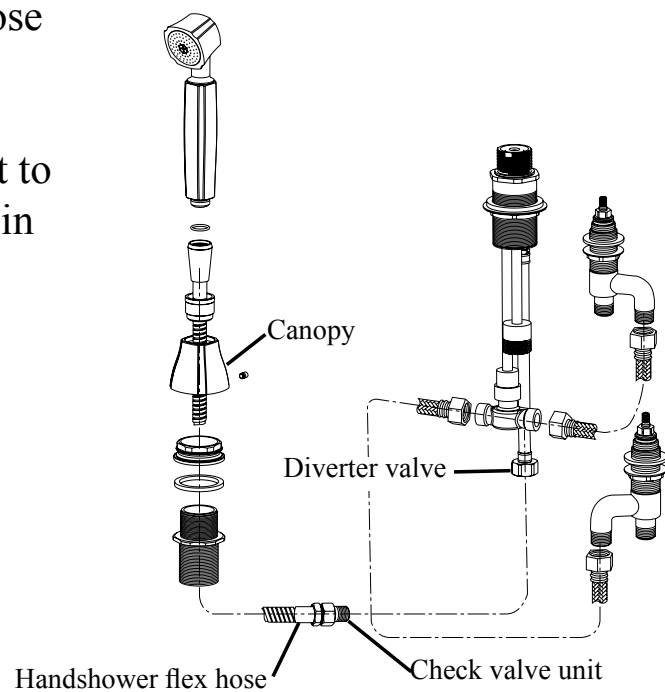

ROUGH IN(TB970S)

ENGLISH

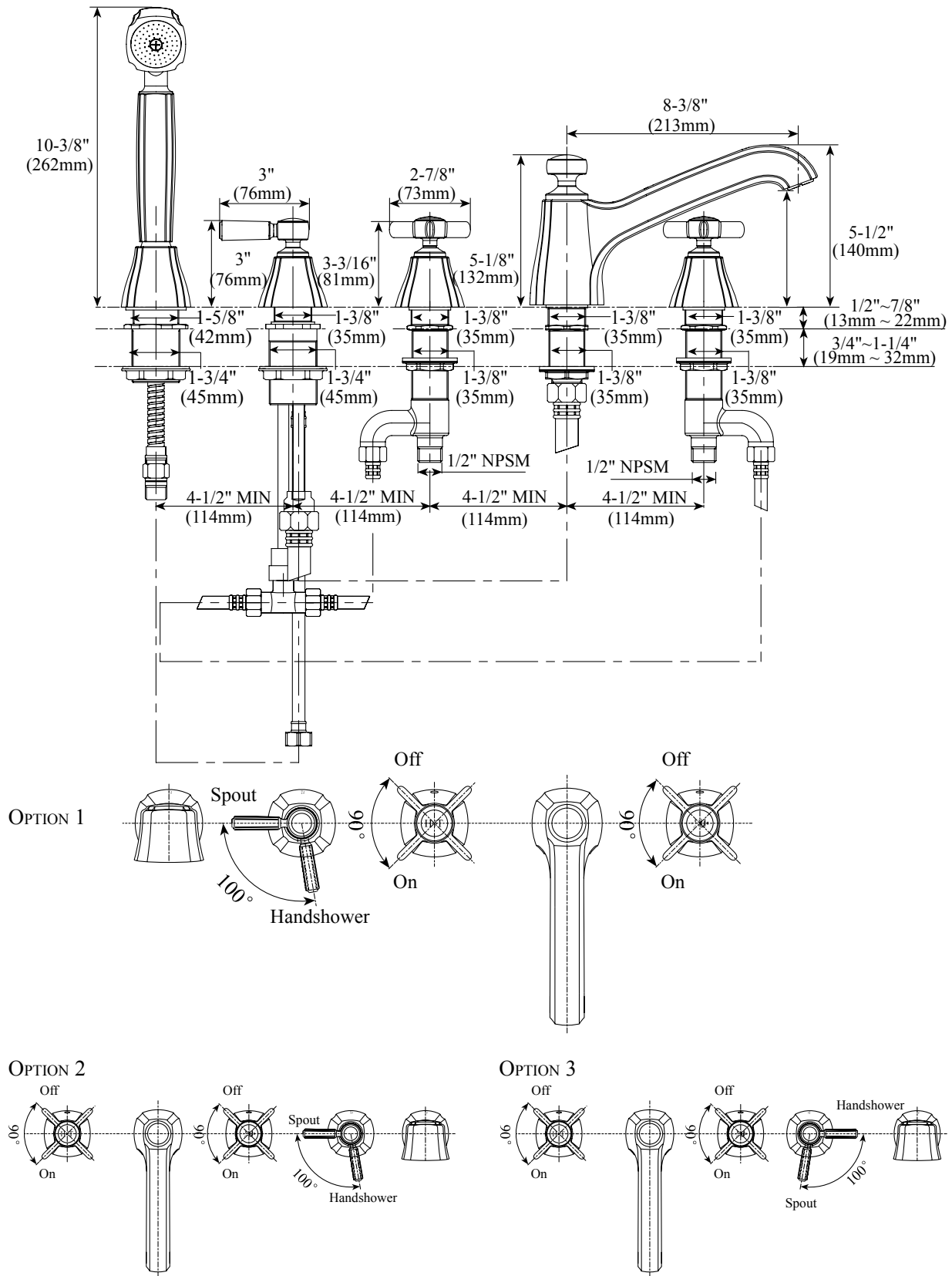

Note: * indicates suggested dimension

ROUGH IN(TB970S1)

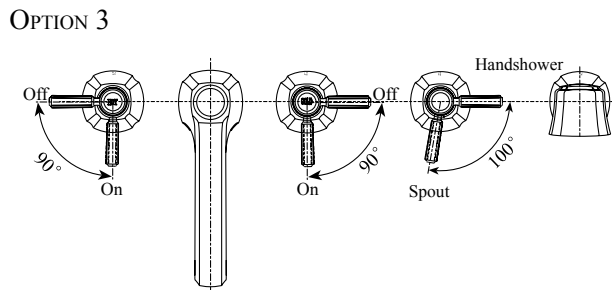
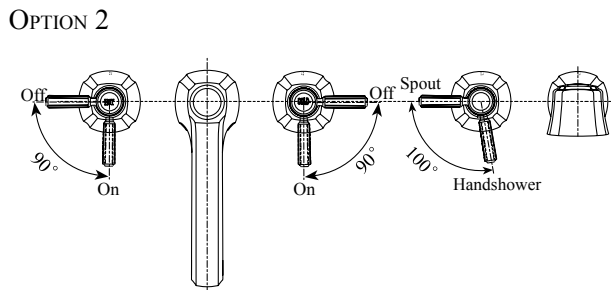
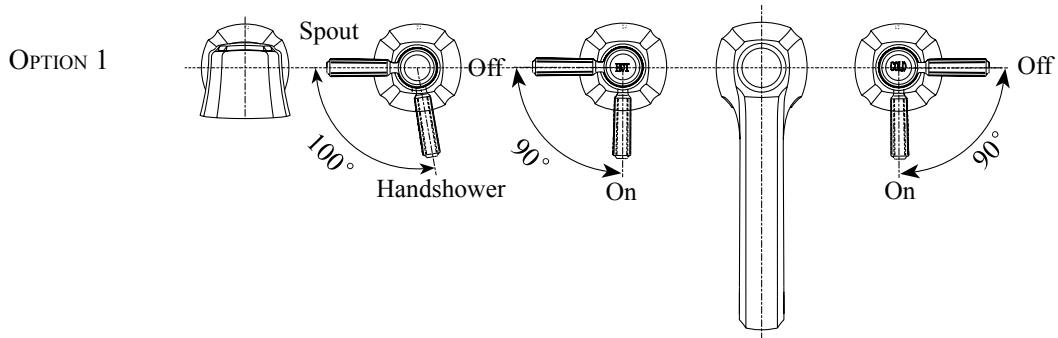
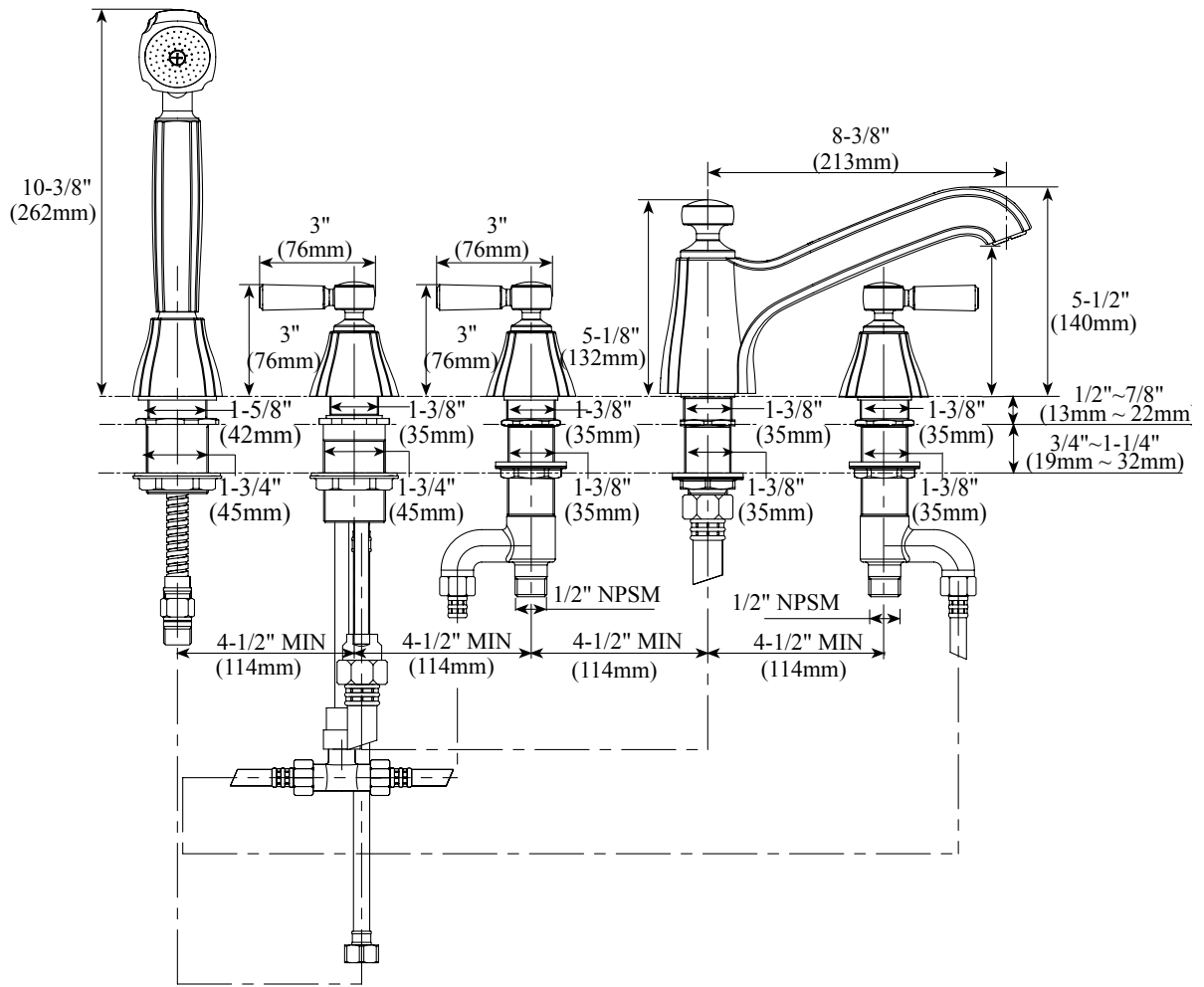

Note: * indicates suggested dimension

TROUBLESHOOTING

- If you have followed the instructions carefully and your faucet still does not work properly, take these corrective action steps

| Problem | Area to Inspect |
|--------------|------------------|
| Leakage | 2, 3, 5, 6, 9 |
| Low Flow | 1, 2, 5, 7 |
| Loose Handle | 4, 8, 11, 12, 13 |
| Loose Spout | 10 |

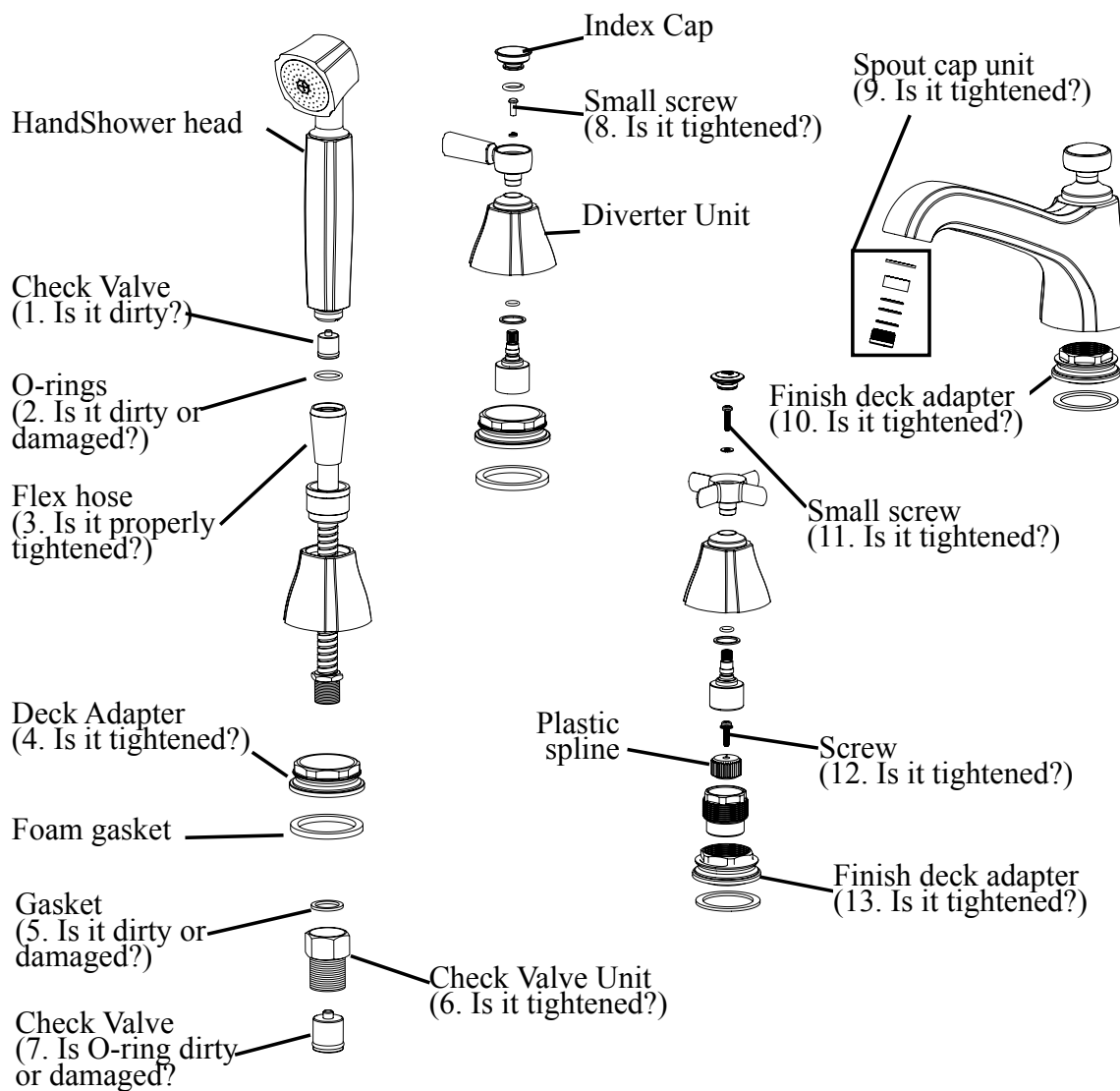

REPLACEMENT PARTS

- | | |
|---|---|
| 1. THP4237 * HAND SHOWERHEAD | 14. THP4098 FOAM GASKET (DIVERTER, HANDLES & SPOUT) |
| 2. THP4089 FLOW REGULATOR | 15. THP4090 * HOT INDEX CAP |
| 3. THP4070 O-RING (HANDSHOWER) | 16. THP4091 * CROSS HANDLE (TB970S) |
| 4. THP4238 * HANDSHOWER FLEX HOSE | 17. THP4092 SCREW & WASHER(HANDLE) |
| 5. THP4239 CHECK VALVE UNIT | 18. THP4093 SET SCREW (DIVERTER, HANDLE, & SPOUT) |
| 6. THP4240 * HANDSHOWER DECK ADAPTER | 19. THP4094 SCREW & WASHER (HANDLE) |
| 7. THP4241 HANDSHOWER SEAT | 20. THP4095 SPLINE |
| 8. THP4242 FINISH DECK ADAPTER (HANDSHOWER) | 21. THP4096 TOP NUT ADAPTER |
| 9. THP4243 FOAM GASKET (HANDSHOWER) | 22. THP4099 * SPOUT CAP UNIT |
| 10. THP4244 * DIVERTER INDEX CAP | 23. THP4100 GASKET (SPOUT) |
| 11. THP4245 * DIVERTER HANDLE UNIT | 24. THP4101 SPOUT KEY |
| 12. THP4233 SCREW & WASHER(DIVERTER) | 25. THP4102 * COLD INDEX CAP |
| 13. THP4097 FINISH DECK ADAPTER (DIVERTER, HANDLES & SPOUT) | 26. THP4260 * LEVER HANDLE (TB970S1) |

*PLEASE SPECIFY FINISH WHEN ORDERING

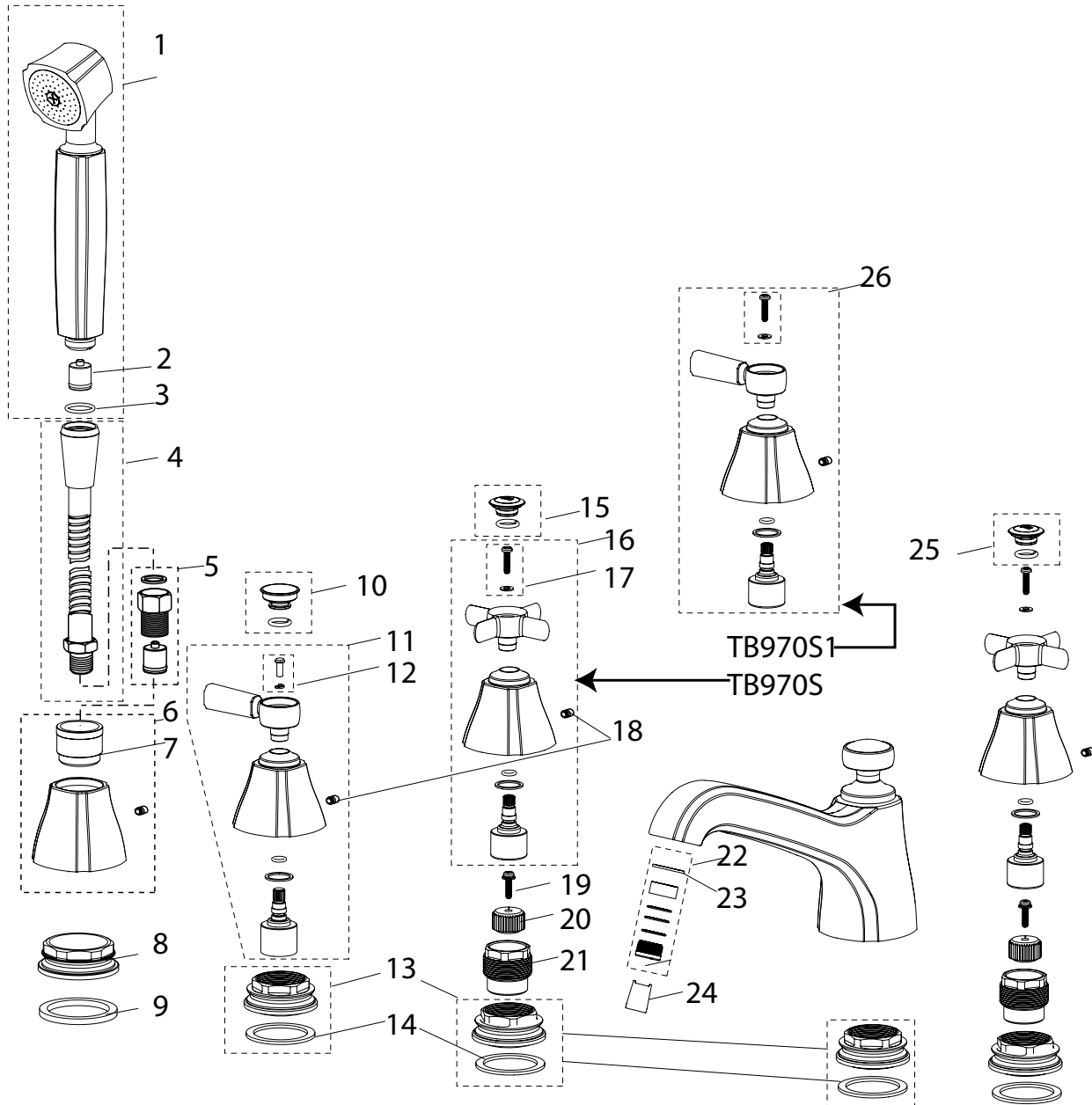

WARRANTY

LIFETIME LIMITED WARRANTY

Warranty applies to select Residential faucets only.

1. TOTO® warrants its faucets ("Product") to be free from defects in materials and workmanship during normal residential use for as long as the original consumer end-user purchaser owns their home. This limited lifetime warranty is extended only to the original consumer end-user purchaser and only so long as the Product remains in use by the original consumer end-user purchaser in its original place of installation in the purchaser's residence. This warranty applies only to Product purchased and installed in North America.

2. TOTO® obligations under this warranty are limited to repair or replacement, at TOTO's® option, of Product or parts found to be defective in normal residential use, provided that such Product was properly installed and used in accordance with the owner's manual. TOTO® reserves the right to make such inspections as may be necessary in order to determine the cause of the defect.

3. This warranty does not apply to the following items:

- a) Damage or loss sustained in a natural calamity such as fire, earthquake, flood, thunder, electrical storm, etc.
- b) Damage or loss resulting from any accident, unreasonable use, misuse, abuse, negligence, or improper care, cleaning or maintenance of the Product.
- c) Damage or loss resulting from sediments or foreign matter contained in a water system.
- d) Damage or loss resulting from improper installation or from installation of the Product in a harsh and/or hazardous environment, or improper removal, repair or modification of the Product.
- e) Damage or loss resulting from the use of an abrasive cleanser.

4. If the Product is used commercially, TOTO® warrants the Product to be free from defects in materials and workmanship for one (1) year from the date the Product is installed, with all other terms of this warranty applicable except the duration of the warranty.

5. THIS WARRANTY GIVES YOU SPECIFIC LEGAL RIGHTS. YOU MAY HAVE OTHER RIGHTS WHICH VARY FROM STATE TO STATE OR PROVINCE TO PROVINCE.

6. To obtain warranty repair service under this warranty, you must take the Product or deliver it prepaid to a TOTO® service facility with proof of purchase (original sales receipt) together with a letter stating the problem, or contact a TOTO® distributor or products service contractor, or write directly to TOTO® U.S.A., INC., 1155 Southern Road, Morrow, Georgia 30260, (888) 295-8134. If, because of the size of the Product or nature of the defect, the Product cannot be returned to TOTO®, receipt by TOTO® of written notice of the defect together with proof of purchase (original sales receipt) shall constitute delivery. In such case, TOTO® may choose to repair the Product at the purchaser's location or pay to transport the Product to a service facility.

THIS WRITTEN WARRANTY IS THE ONLY WARRANTY MADE BY TOTO®. REPAIR, REPLACEMENT OR OTHER APPROPRIATE ADJUSTMENT AS PROVIDED UNDER THIS WARRANTY SHALL BE THE EXCLUSIVE REMEDY AVAILABLE TO THE ORIGINAL PURCHASER. TOTO® SHALL NOT BE RESPONSIBLE FOR LOSS OF THE PRODUCT OR FOR OTHER INCIDENTAL, SPECIAL OR CONSEQUENTIAL DAMAGES OR EXPENSES INCURRED BY THE ORIGINAL PURCHASER, OR FOR LABOR OR OTHER COSTS DUE TO INSTALLATION OR REMOVAL, OR COSTS OF REPAIRS BY OTHERS, OR FOR ANY OTHER EXPENSE NOT SPECIFICALLY STATED. IN NO EVENT WILL TOTO's® RESPONSIBILITY EXCEED THE PURCHASE PRICE OF THE PRODUCT. EXCEPT TO THE EXTENT PROHIBITED BY APPLICABLE LAW, ANY IMPLIED WARRANTIES, INCLUDING THAT OF MERCHANTABILITY OR FITNESS FOR USE OR FOR A PARTICULAR PURPOSE, ARE EXPRESSLY LIMITED TO THE DURATION OF THIS WARRANTY. SOME STATES AND PROVINCES DO NOT ALLOW LIMITATIONS ON HOW LONG AN IMPLIED WARRANTY LASTS, OR THE EXCLUSION OR LIMITATION OF INCIDENTAL OR CONSEQUENTIAL DAMAGES, SO THE ABOVE LIMITATION AND EXCLUSION MAY NOT APPLY TO YOU.

CONTENIDO

| | |
|------------------------------|----|
| ¡Gracias por Elegir Toto®! | 11 |
| Cuidado y Limpieza | 11 |
| Precaución | 11 |
| Herramientas que Necesita | 12 |
| Antes de Instalar | 12 |
| Procedimiento de Instalación | 13 |
| Bosquejo | 16 |
| Preguntas Frecuentes | 17 |
| Refacciones | 18 |
| Garantía | 19 |

¡GRACIAS POR ELEGIR TOTO®!

La misión de TOTO® es brindarle al mundo el estilo de vida más saludable, higiénico y confortable. Diseñamos cada producto buscando un balance entre belleza y funcionalidad. Felicidades por su elección.

CUIDADO Y LIMPIEZA

Su nuevo grifo está diseñado para funcionar durante años sin problemas. Manténgalo como nuevo: límpielo periódicamente con jabón suave, enjuáguelo con agua caliente y séquelo con un trapo limpio. No utilice limpiadores abrasivos, estropajos de aluminio ni químicos duros, ya que éstos podrían dañar el terminado. Si usted no sigue al pie de la letra estas instrucciones, la garantía puede anularse.

¡PRECAUCIÓN!

Para que el grifo funcione correctamente, siga lo que se indica a continuación:

Presión para operar:

 Presión Mínima.....7psi [0.05MPa] (presión de flujo)

 Presión Máxima.....108psi [0.75MPa] (presión sin flujo)

No intercambie los surtidores (fría y caliente).

La temperatura del suministro de agua caliente no debe exceder los
185°F [85°C]

No utilice vapor para el suministro de agua caliente.

No utilice el producto a una temperatura ambiente menor a los 32°F (0°C).

No desarme la válvula de cerámica.

HERRAMIENTAS QUE NECESITA

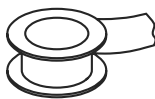

Cinta para tuberías

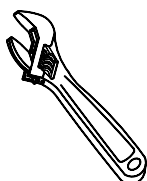

LLave ajustable

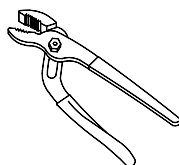



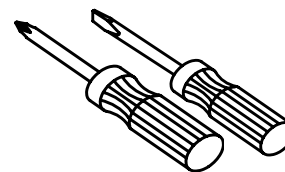



Tenazas ajustables

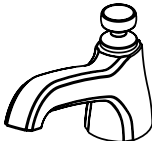
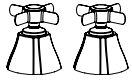
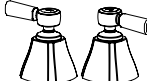

Destornilladores

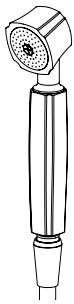
ANTES DE INSTALAR

- Cumpla con todos los códigos locales de plomería.
- Asegúrese de que el suministro de agua esté cerrado.
- Lea estas instrucciones con atención para asegurar una instalación correcta.
- TOTO® se reserva el derecho a actualizar el diseño del producto sin aviso.
- Verifique para asegurarse de tener las piezas que se indican a continuación.

| | | |
|--|--|-------------------|
| Unidad del pico |  | 1 unidad |
| Unidad de manija para agua caliente y fría | TB970S :  , TB970S1:  | 1 unidad cada una |
| Unidad de manija desviadora |  | 1 unidad |
| Ducha de mano c/ manguera flexible |  | 1 unidad |
| Soporte para ducha de mano |  | 1 unidad |
| Llave Allen |  | 1 unidad |
| Herramienta para el pico |  | 1 unidad cada una |

PROCEDIMIENTO DE INSTALACIÓN

1. Instalación del pico

- Asegúrese de que el suministro de agua esté cerrado.
- Después de aplicar el acabado final, quite el tapón de la espiga del pico.
- Afloje el tornillo de fijación en la parte trasera del pico.
- Quite el adaptador de la plataforma de acabado.
- Enrosque el adaptador de la plataforma de acabado en el adaptador de la plataforma de empalme.
- Introduzca con cuidado el pico en el adaptador de la plataforma de acabado.
- Asegure el pico con el tornillo de fijación.

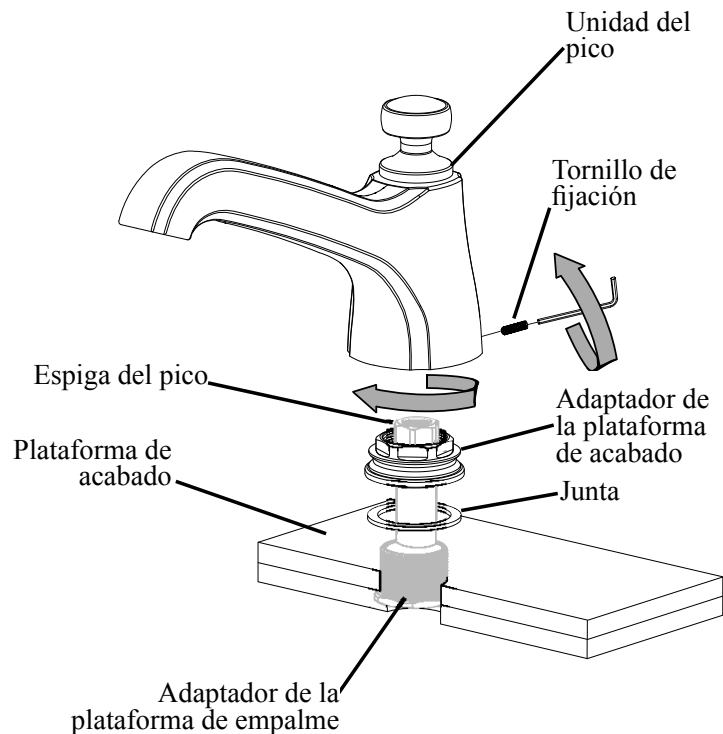

2. Instalación de la manija

- Enrosque primero el adaptador de la plataforma de acabado en el adaptador de la plataforma de empalme.
- Deslice la manija por el adaptador de la plataforma de acabado.
- Alinee la marca indicadora en la posición de cerrado.
- Asegure la manija con el tornillo de fijación.

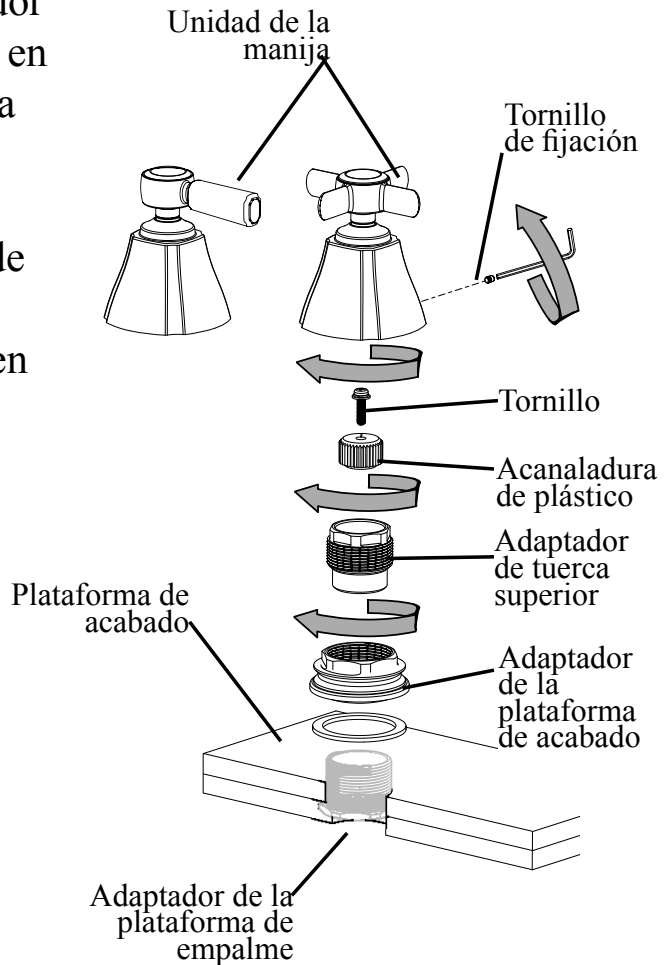

3. Instalación de la manija desviadora

- Enrosque primero el adaptador de la plataforma de acabado en el adaptador de la plataforma de empalme.
- Deslice la manija desviadora por el adaptador de la plataforma de empalme.
- Verifique el bosquejo para ver la dirección correcta de la manija.
- Asegure la manija con el tornillo de fijación.

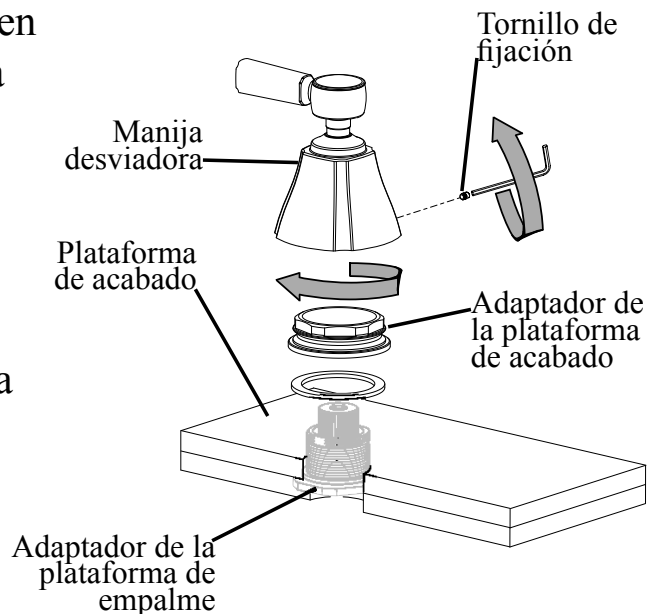

4. Instalación de la ducha de mano

- Enrosque primero el adaptador de la plataforma de acabado en el adaptador de la plataforma de empalme.
- Deslice el soporte de la ducha de mano por el adaptador de la plataforma de empalme.
- Asegure el soporte con el tornillo de fijación.

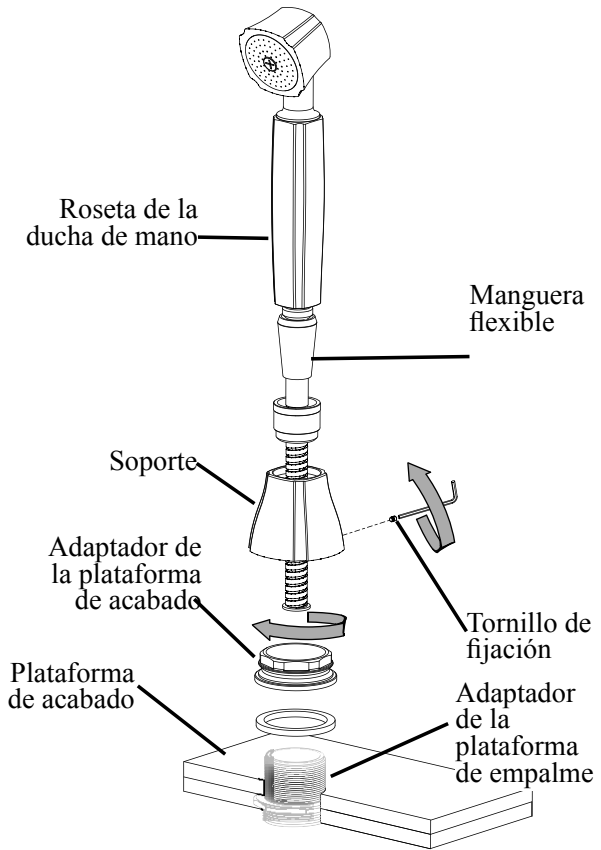

- Introduzca la manguera flexible de la ducha de mano en el soporte.
- Conecte la manguera flexible de la ducha de mano y la unidad de la válvula de retención en la válvula desviadora como se muestra en el diagrama.

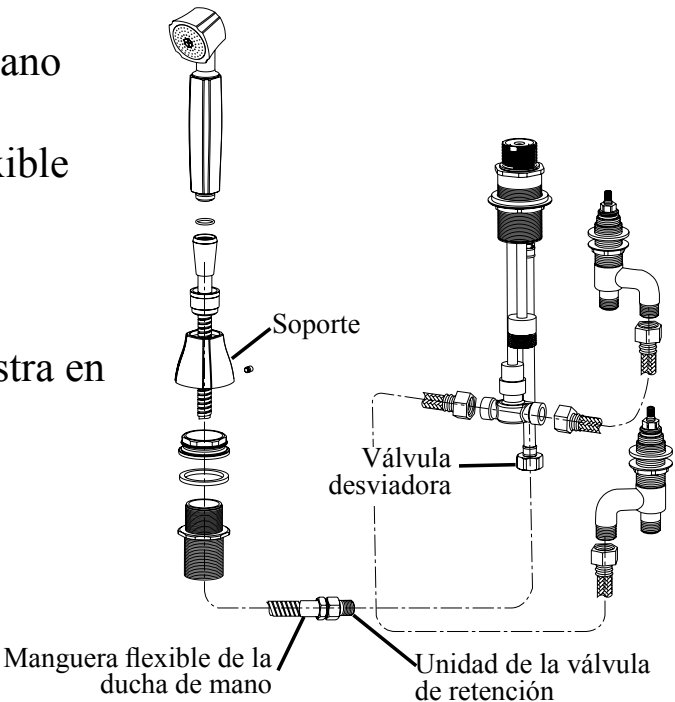

BOSQUEJO(TB970S)

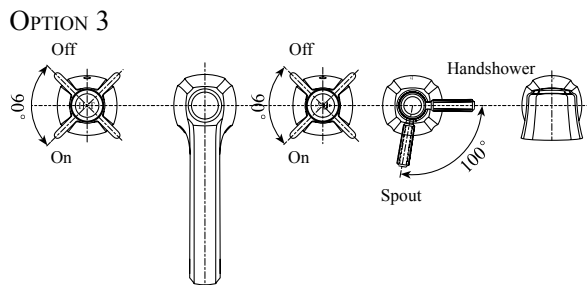
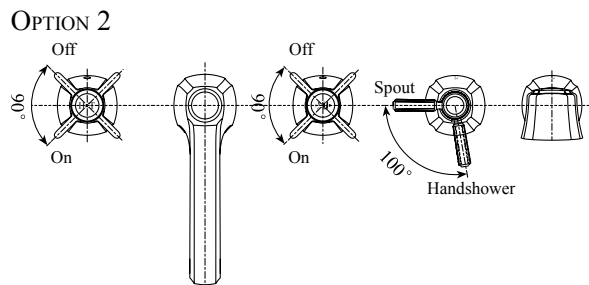
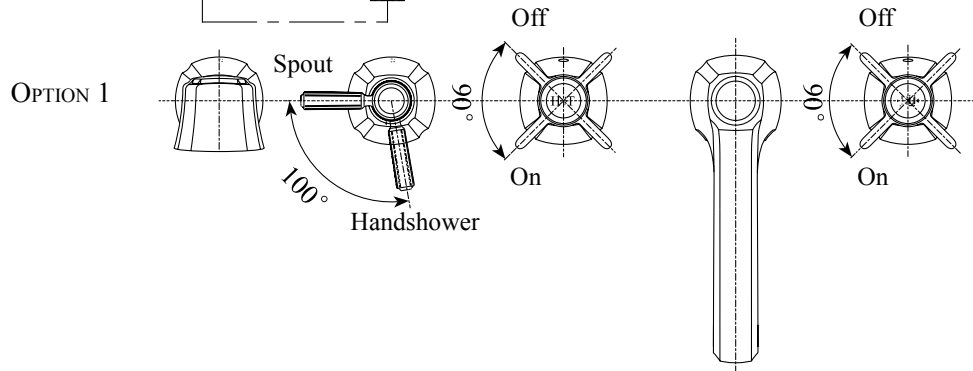
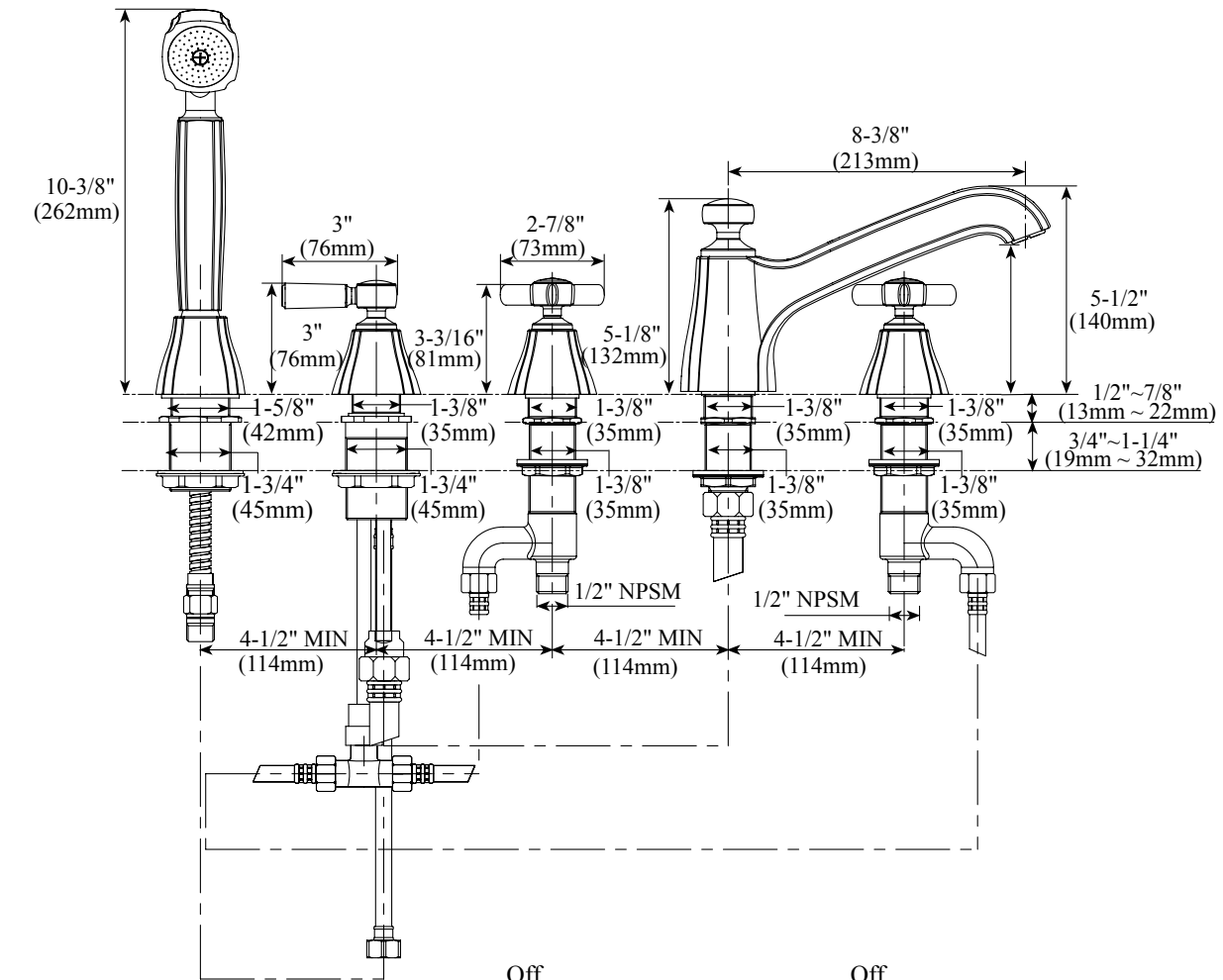

Nota: * indica la dimensión sugerida

ESPAÑOL

BOSQUEJO(TB970S1)

ESPAÑOL

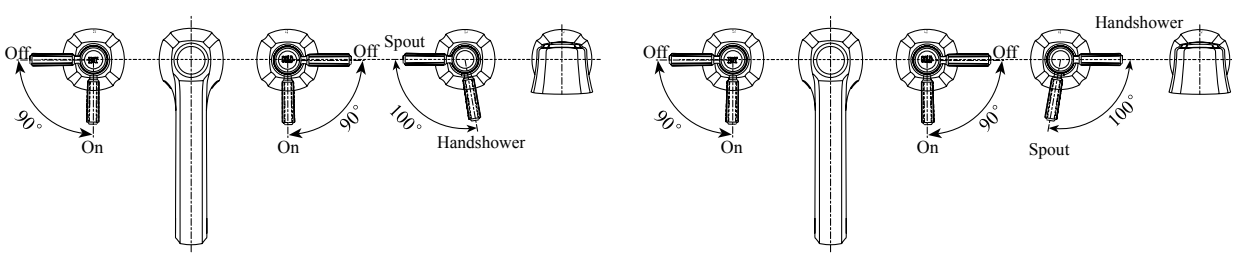
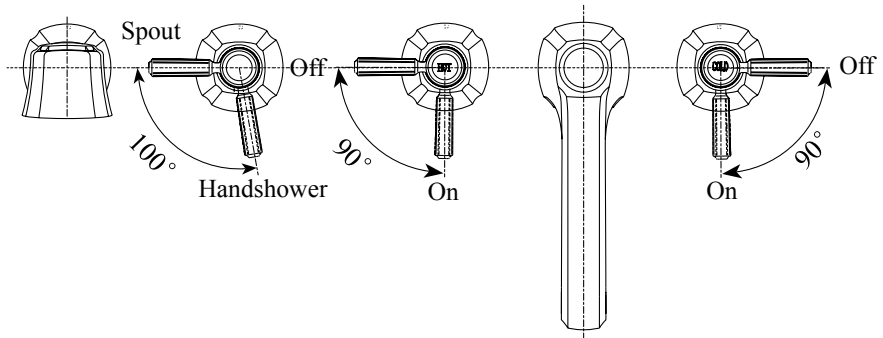
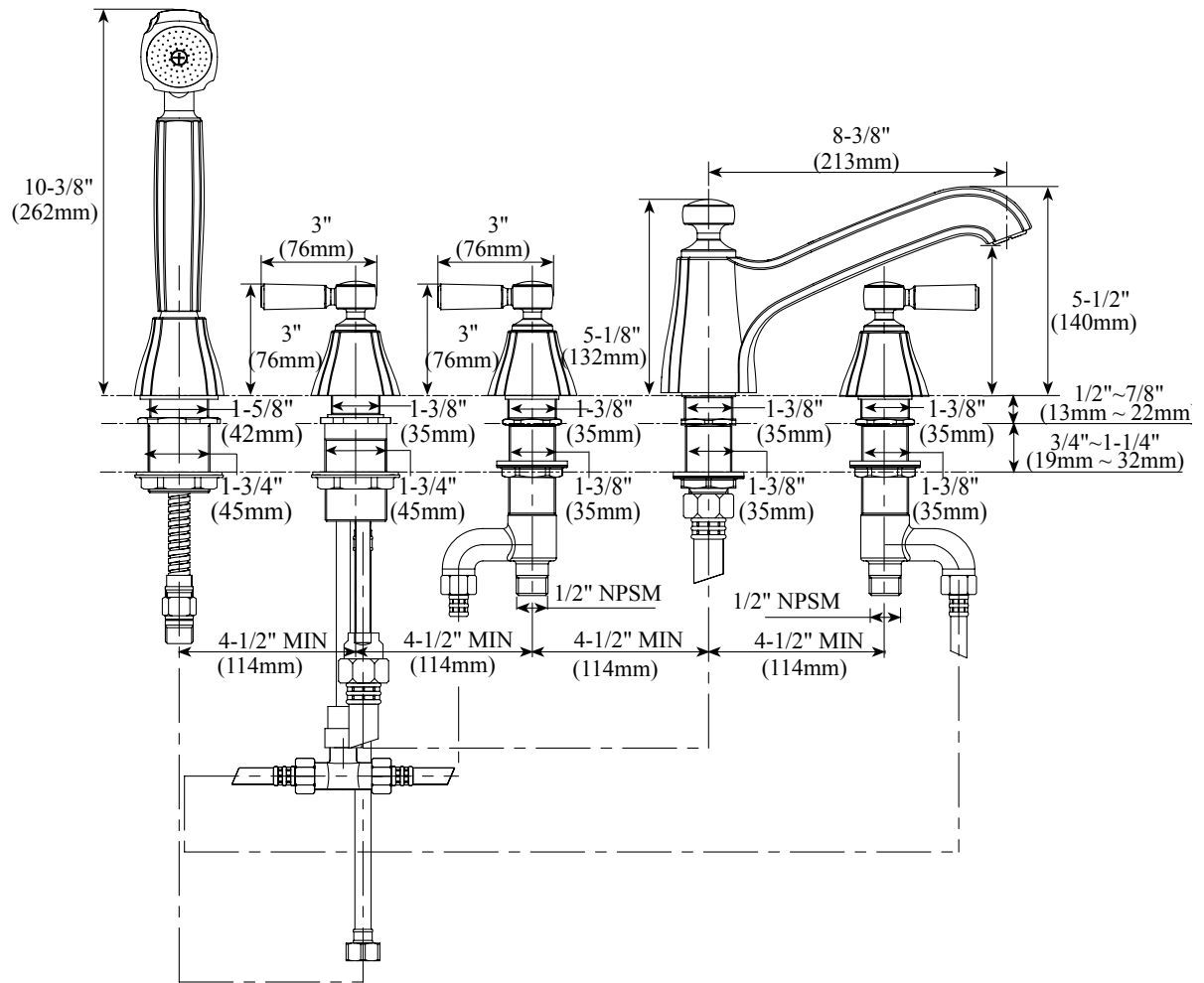

Nota: * indica la dimensión sugerida

RESOLUCIÓN DE PROBLEMAS

- Si siguió las instrucciones con atención y aun así su grifo no funciona correctamente, tome estas medidas correctivas.

| Problema | Área a inspeccionar |
|---------------|---------------------|
| Pérdidas | 2, 3, 5, 6, 9 |
| Poco caudal | 1, 2, 5, 7 |
| Manija suelta | 4, 8, 11, 12, 13 |
| Pico suelto | 10 |

ESPAÑOL

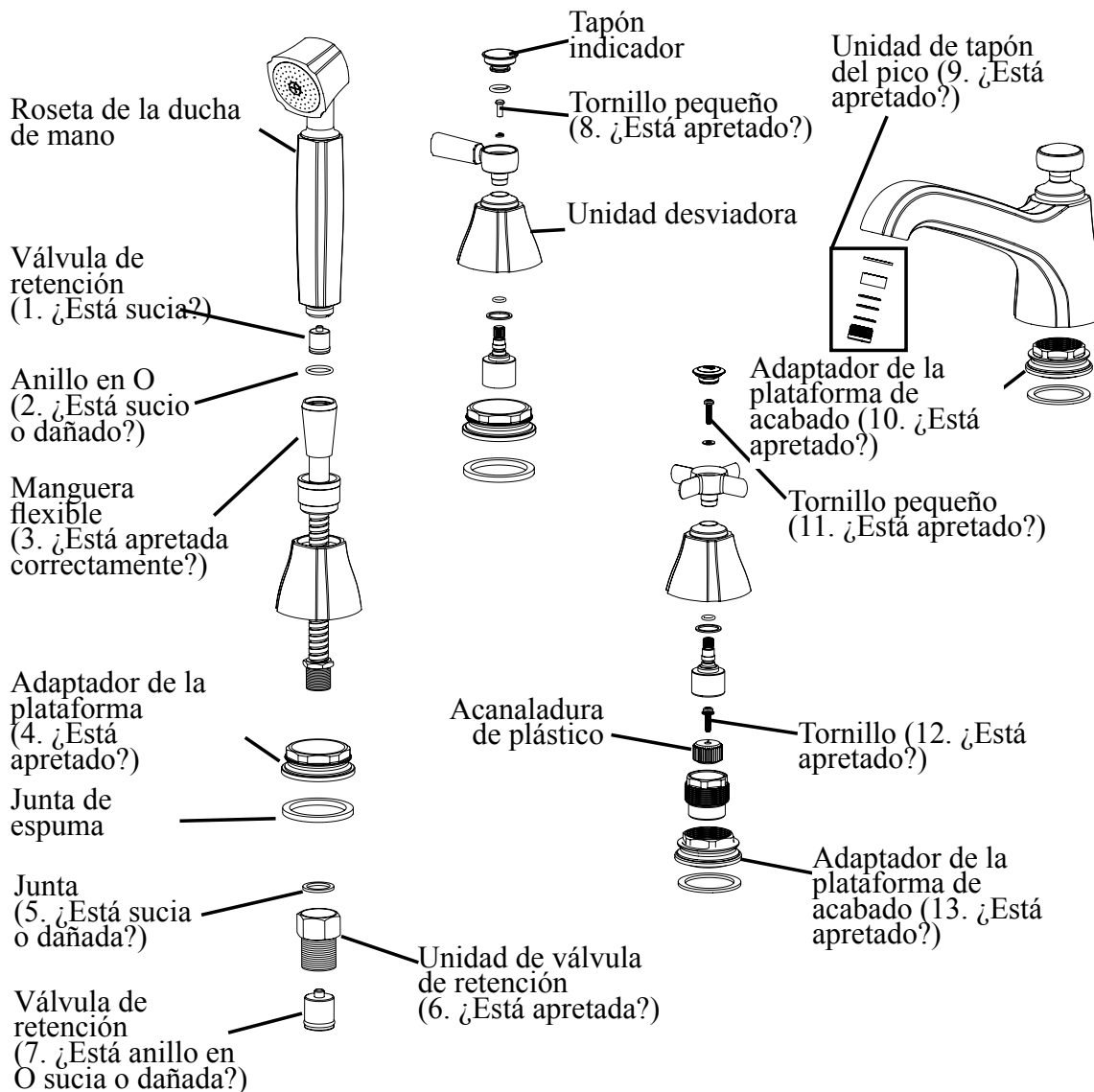

REPLACEMENT PARTS

- | | | | |
|---------------|---|---------------|---|
| 1. THP4237 * | DUCHA DE MANO | 13. THP4097 | ADAPTADOR DE LA PLATAFORMA DE ACABADO (DESVIADOR, MANIJAS Y PICO) |
| 2. THP4089 | REGULADOR DE FLUJO | 14. THP4098 | JUNTA DE ESPUMA (DESVIADOR, MANIJAS Y PICO) |
| 3. THP4070 | ANILLO EN O (DUCHA DE MANO) | 15. THP4090 * | TAPÓN DE MARCA CALIENTE |
| 4. THP4238 * | MANGUERA FLEXIBLE DE LA DUCHA DE MANO | 16. THP4091 * | MANIJA EN CRUZ (TB970S) |
| 5. THP4239 | UNIDAD DE LA VÁLVULA DE RETENCIÓN | 17. THP4092 | TORNILLO Y ARANDELA (MANIJA) |
| 6. THP4240 * | ADAPTADOR DE LA PLATAFORMA DE LA DUCHA DE MANO | 18. THP4093 | TORNILLO DE FIJACIÓN (DESVIADOR, MANIJA Y PICO) |
| 7. THP4241 | ASIENTO DE LA DUCHA DE MANO | 19. THP4094 | TORNILLO Y ARANDELA (MANIJA) |
| 8. THP4242 | ADAPTADOR DE LA PLATAFORMA DE ACABADO (DUCHA DE MANO) | 20. THP4095 | ACANALADURA |
| 9. THP4243 | JUNTA DE ESPUMA (DUCHA DE MANO) | 21. THP4096 | ADAPTADOR DE TUERCA SUPERIOR |
| 10. THP4244 * | TAPÓN DE MARCA DEL DESVIADOR | 22. THP4099 * | UNIDAD DE TAPÓN DEL PICO |
| 11. THP4245 * | UNIDAD DE MANIJA DESVIADORA | 23. THP4100 | JUNTA (PICO) |
| 12. THP4233 | TORNILLO Y ARANDELA (DESVIADOR) | 24. THP4101 | LLAVE DEL PICO |
| | | 25. THP4102 * | TAPÓN DE MARCA FRÍA |
| | | 26. THP4260 * | MANIJA DE PLANCA (TB970S1) |

*ESPECIFIQUE EL CODIGO DEL ACABADO HAGA SU ORDEN

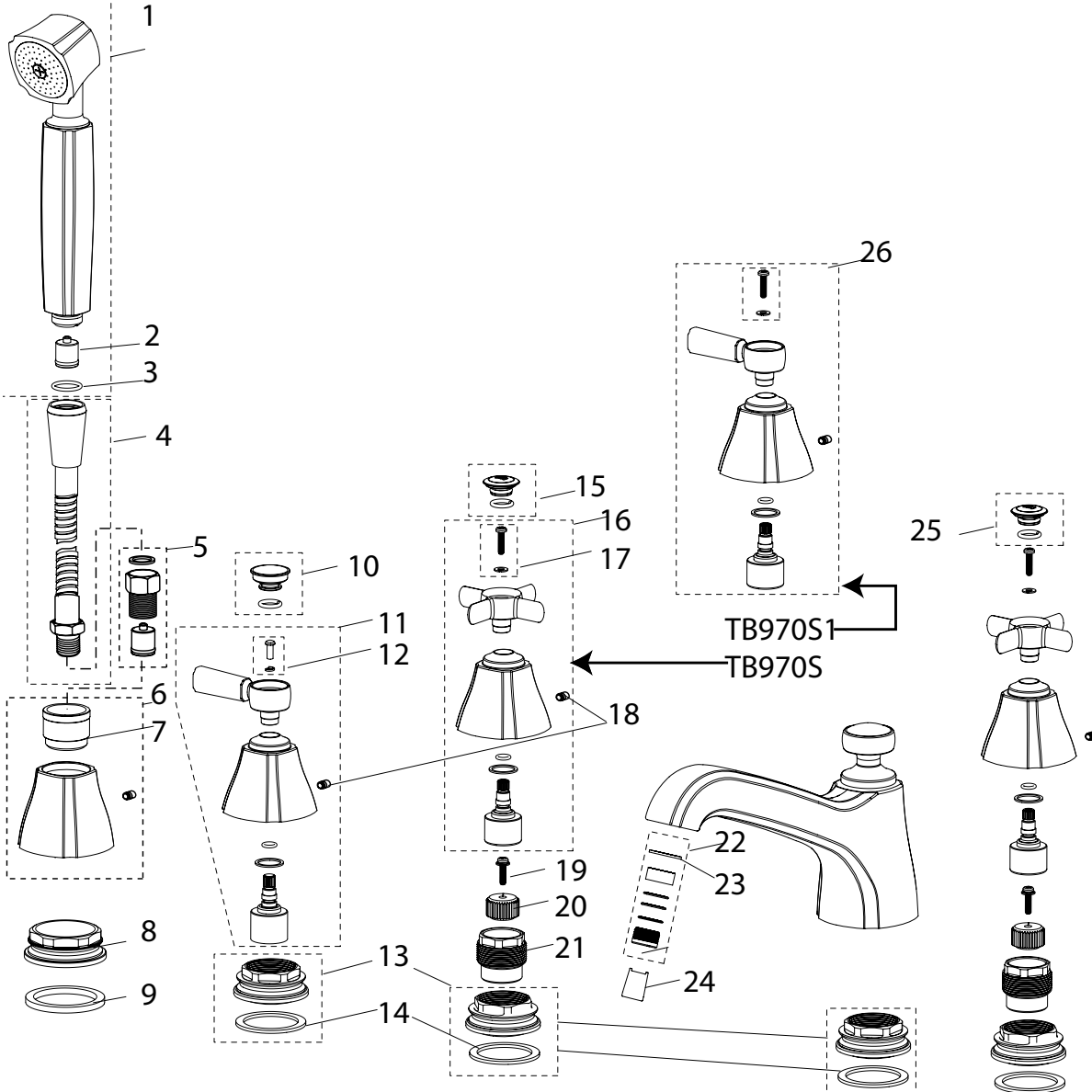

GARANTÍA

GARANTÍA LIMITADA DURANTE LA VIDA ÚTIL DEL PRODUCTO

La garantía se aplica a grifos y accesorios residenciales seleccionados solamente.

1. TOTO® garantiza que sus grifos (“Producto”) carecen de defectos de materiales y fabricación durante el uso residencial normal siempre que el comprador, usuario final y consumidor original sea dueño de su casa. Esta garantía limitada durante la vida útil del producto se extiende solamente al comprador usuario final consumidor original y únicamente si el Producto sigue siendo utilizado por el comprador, usuario final y consumidor original en su lugar de instalación original en la residencia del comprador. Esta garantía se aplica solamente al Producto comprado e instalado en Norteamérica.

2. Las obligaciones de TOTO® según esta garantía se limitan a la reparación o al reemplazo a opción de TOTO®, del Producto o piezas que se compruebe que son defectuosas en uso residencial normal, siempre que el Producto se haya instalado bien y se haya usado según el manual del propietario. TOTO® se reserva el derecho de efectuar dichas inspecciones según sea necesario a fin de determinar la causa del defecto.

3. Esta garantía no se aplica a los artículos siguientes:

- Daños o pérdidas debidas a una calamidad natural tal como un incendio, terremoto, inundación, tormenta eléctrica, etc.
- Daños o pérdidas debidas a un accidente, uso no razonable, uso indebido, abuso, negligencia o cuidados indebidos, limpieza o mantenimiento del producto.
- Daños o pérdidas debidas a sedimentos o materias extrañas contenidas en un sistema de agua.
- Daños o pérdidas debidas a la instalación indebida o a la instalación del Producto en un entorno riguroso o peligroso, o desmontaje, reparación o modificación indebida del Producto.
- Daños o pérdidas debidas al uso de un limpiador abrasivo.

4. Si el Producto se usa comercialmente, TOTO® garantiza que el Producto no tenga defectos de materiales y fabricación durante un (1) año a partir de la fecha en que se instaló el Producto, con los demás términos de esta garantía aplicables excepto la duración de la misma.

5. ESTA GARANTÍA LE DA DERECHOS LEGALES ESPECÍFICOS. USTED PUEDE TENER OTROS DERECHOS QUE VARÍAN DE UN ESTADO A OTRO O DE UNA PROVINCIA A OTRA.

6. Para obtener un servicio de reparación de garantía, debe llevar el Producto o entregarlo previo pago del franqueo a una instalación de servicio de TOTO® con la prueba de compra (recibo de venta original) junto con una carta indicando el problema, o ponerse en contacto con un distribuidor de TOTO® o contratista de servicio de productos. También puede escribir directamente a TOTO® U.S.A. INC., 1155 Southern Road, Morrow, Georgia 30260, (888) 295-8134. Si debido al tamaño del Producto o a la naturaleza del defecto, el Producto no puede devolverse a TOTO®, el recibo de TOTO® del aviso escrito del defecto junto con la prueba de compra (recibo de ventas original) debe constituir entrega. En dicho caso, TOTO® puede decidir entre reparar el Producto en el lugar del comprador o pagar para transportar el Producto a una instalación de servicio.

ESTA GARANTÍA POR ESCRITO ES LA ÚNICA GARANTÍA DADA POR TOTO®. LA REPARACIÓN, EL REEMPLAZO U OTRO AJUSTE APROPIADO SEGÚN ESTA GARANTÍA DEBE SER EL REMEDIO EXCLUSIVO DISPONIBLE PARA EL COMPRADOR ORIGINAL. TOTO® NO DEBE SER RESPONSABLE DE LA PÉRDIDA DEL PRODUCTO O DE OTROS DAÑOS ESPECIALES, EMERGENTES O CONCOMITANTES INCURRIDOS POR EL COMPRADOR ORIGINAL, O POR MANO DE OBRA U OTROS COSTOS DEBIDOS A LA INSTALACIÓN O AL DESMONTAJE, O COSTOS O REPARACIONES POR OTROS, O POR CUALQUIER OTRO GASTO QUE NO SE INDIQUE ESPECÍFICAMENTE. LA RESPONSABILIDAD DE TOTO® NO EXCEDERÁ EN NINGÚN CASO EL PRECIO DE COMPRA DEL PRODUCTO. EXCEPTO EN LA MEDIDA QUE LO PROHÍBA LA LEY CORRESPONDIENTE, CUALQUIER GARANTÍA IMPLÍCITA, INCLUIDA LA DE COMERCIALIZACIÓN O IDONEIDAD PARA UN USO O UN FIN PARTICULAR, SE LIMITA EXPRESAMENTE A LA DURACIÓN DE ESTA GARANTÍA. ALGUNOS ESTADOS Y PROVINCIAS NO PERMITEN LIMITACIONES SOBRE LA DURACIÓN DE UNA GARANTÍA IMPLÍCITA, O LA EXCLUSIÓN O LIMITACIÓN DE DAÑOS EMERGENTES O CONCOMITANTES, DE MODO QUE ES POSIBLE QUE LA LIMITACIÓN Y LA EXCLUSIÓN ANTERIORES NO SE LIMITEN A USTED.

TABLE DES MATIÈRES

| | |
|-------------------------------|----|
| Merci d'avoir choisi Toto®! | 20 |
| Entretien et nettoyage | 20 |
| Avertissement | 20 |
| Outils dont vous aurez besoin | 21 |
| Avant l'installation | 21 |
| Procédure d'installation | 22 |
| Robinetterie brute | 25 |
| Dépannage | 26 |
| Pièces de rechange | 27 |
| Garantie | 28 |

MERCI D'AVOIR CHOISI TOTO®!

La mission de TOTO® est de fournir au monde entier des styles de vie sains, hygiéniques et plus confortables. Comme principe de base, nous concevons chaque produit avec un bon mélange de forme et de fonction. Nous vous félicitons de votre choix.

ENTRETIEN ET NETTOYAGE

Votre nouveau robinet est conçu pour des années d'utilisation sans problèmes. Conservez son aspect de neuf en le nettoyant périodiquement avec du savon doux, un rinçage minutieux avec de l'eau chaude et séchez-le avec un chiffon propre et doux. N'utilisez pas de nettoyeurs abrasifs, de laines d'acier ou de produits chimiques corrosifs, car ceux-ci terniront la finition. Le manque à suivre ces instructions peut annuler votre garantie.

AVERTISSEMENT!

Pour un fonctionnement sécuritaire du robinet, veuillez observer ce qui suit :

Pression de service :

Pression minimale.....7 psi [0,05 MPa] (pression d'écoulement)

Pression maximale....108 psi [0,75 MPa] (pression sans écoulement)

N'inversez pas les orifices d'entrées d'eau chaude et d'eau froide

La température de l'alimentation en eau chaude ne doit pas excéder 85 °C [185 °F]

N'utilisez pas la vapeur d'eau pour l'alimentation en eau chaude

N'utilisez pas le produit à une température ambiante sous 0 °C (32 °F).

Ne démontez pas la valve en céramique

OUTILS NÉCESSAIRES

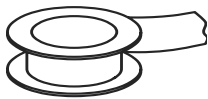

Ruban de téflon



Clé à molette

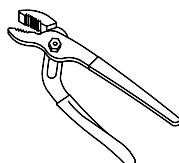



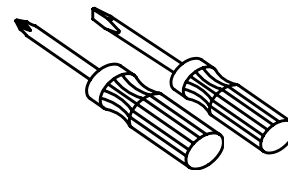



Pincés ajustables

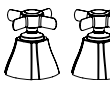
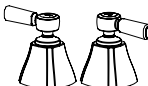

Tournevis

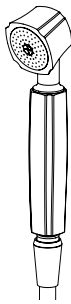
AVANT L'INSTALLATION

- Observez tous les codes de plomberie locaux
- Assurez-vous que l'alimentation en eau est coupée
- Lisez ces instructions attentivement afin d'assurer l'installation adéquate
- TOTO® se réserve le droit de modifier le design de son produit sans préavis
- Assurez-vous d'avoir toutes les pièces indiquées ci-dessous

| | | |
|---|--|----------------|
| Unité du bec verseur |  | 1 pièce |
| Unité de la poignée d'eau chaude & d'eau froide | TB970S :  , TB970S1:  | 1 pièce chacun |
| Unité de la poignée de l'inverseur |  | 1 pièce |
| Douchette avec boyau flexible |  | 1 pièce |
| Couvert de la douchette |  | 1 pièce |
| Clés hexagonales |  | 1 pièce |
| Outil du bec verseur |  | 1 pièce chacun |

PROCÉDURE D'INSTALLATION

1. Installation du bec verseur

- Assurez-vous que l'alimentation d'eau est coupée.
- Après l'application de la finition finale, retirez la prise de la tige du bec verseur.
- Désérrez la vis de réglage sur le dos du bec verseur.
- Retirez l'adaptateur du comptoir de finition.
- Filetez l'adaptateur de comptoir de finition sur l'adaptateur de comptoir brut.
- Insérez doucement le bec verseur sur l'adaptateur de comptoir de finition.
- Fixez le bec verseur à l'aide de la vis de réglage.

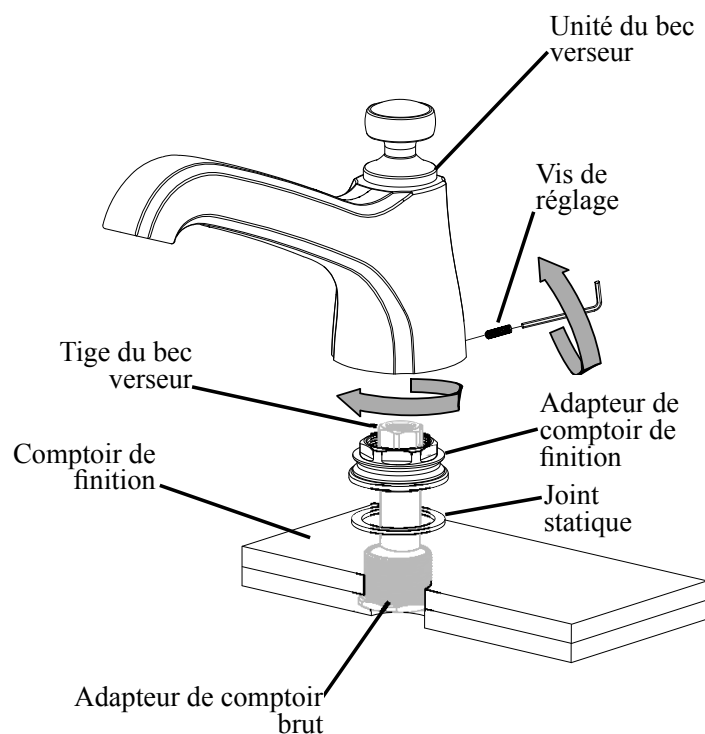

2. Intallation de la poignée

- Filetez d'abord l'adaptateur de comptoir de finition sur l'adaptateur de comptoir brut.
- Glissez la poignée sur l'adaptateur de comptoir de finition.
- Alignez le marquage de l'index à la position fermée.
- Fixez la tige de manoeuvre avec la vis.

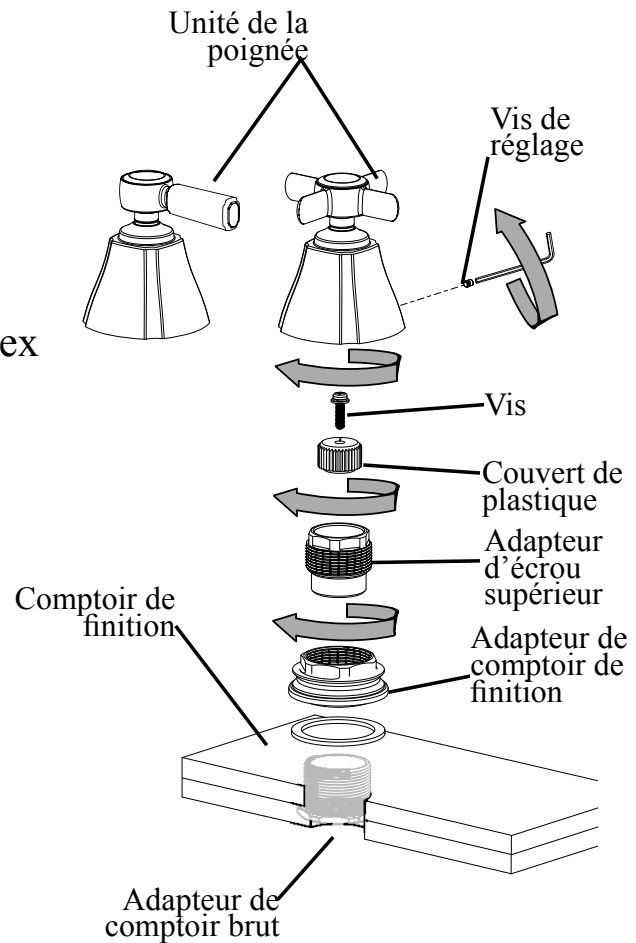

3. Installation de la poignée de l'inverseur

- Filetez d'abord l'adaptateur du comptoir de finition sur l'adaptateur de comptoir brut.
- Glissez la poignée de l'inverseur sur l'adaptateur de comptoir brut.
- Examinez la robinetterie brute pour la direction adéquate de la poignée.
- Fixez la poignée avec la vis de réglage.

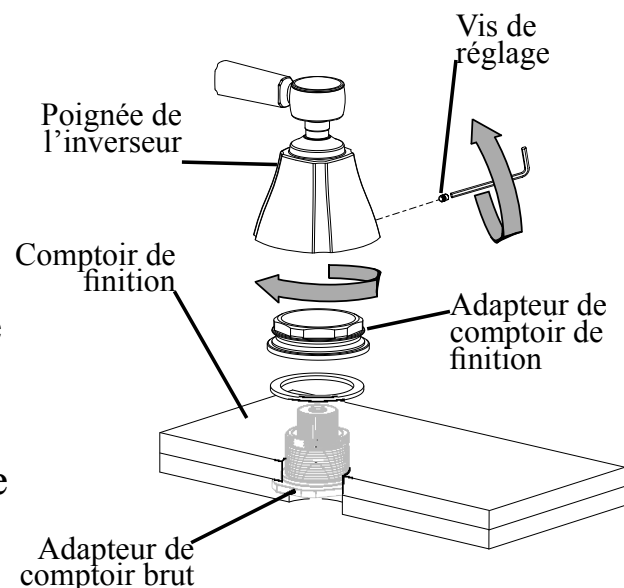

4. Installation de la douche

- Filetez d'abord l'adaptateur du comptoir de finition sur l'adaptateur de comptoir brut.
- Glissez le couvert de la douche dans l'adaptateur du comptoir brut.
- Fixez le couvert avec la vis de réglage.

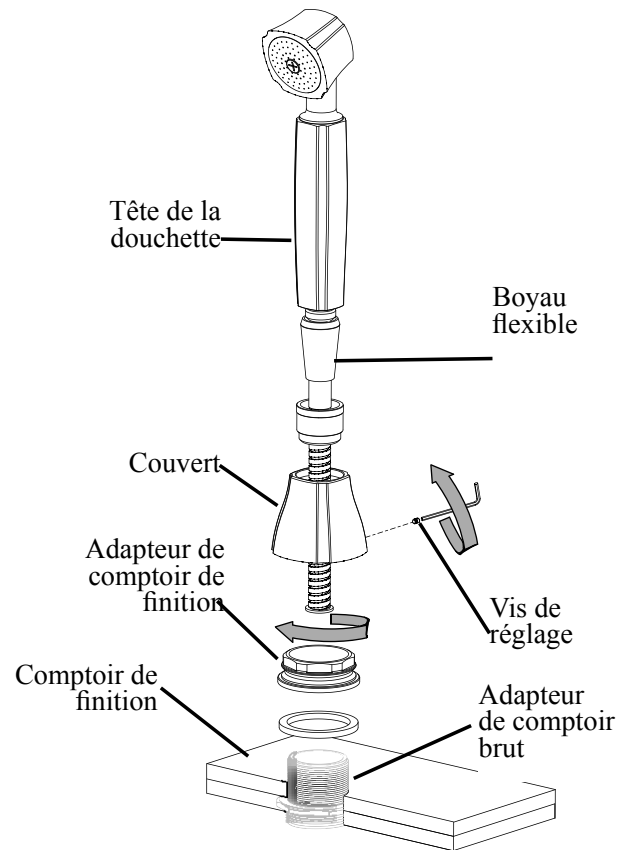

- Insérez le boyau flexible de la douche dans le couvercle.
- Branchez le boyau flexible de la douche et l'unité du clapet de non-retour à l'obturateur inverseur tel qu'illustré sur le diagramme.

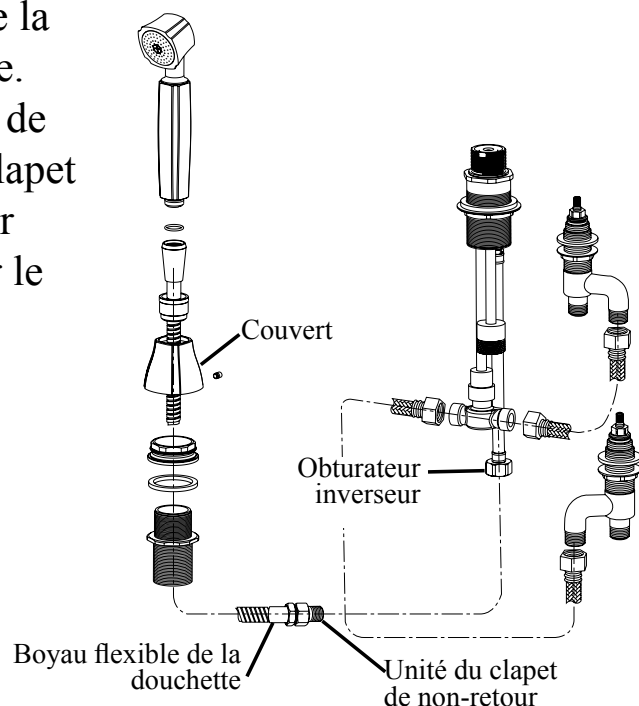

ROBINETTERIE BRUTE(TB970S)

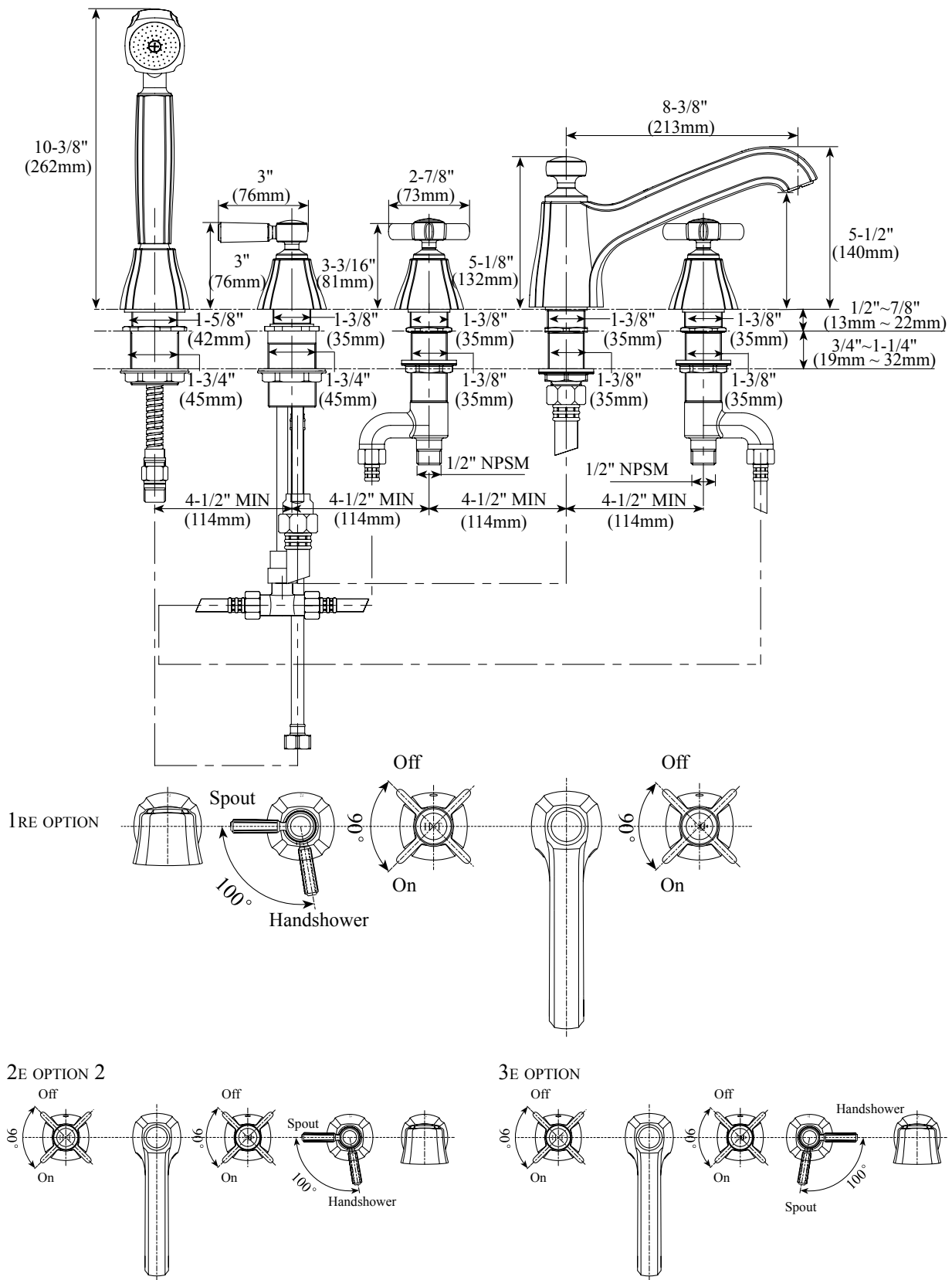

FRANÇAIS

Remarque : * indique la dimension suggérée

ROBINETTERIE BRUTE(TB970S1)

FRANÇAIS

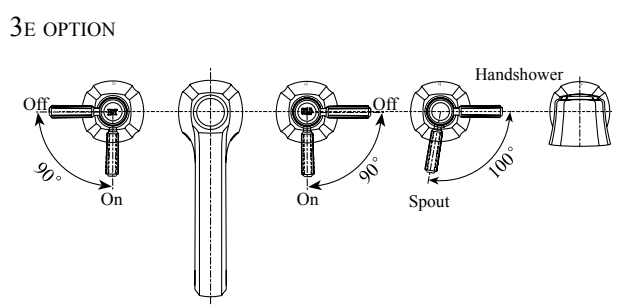
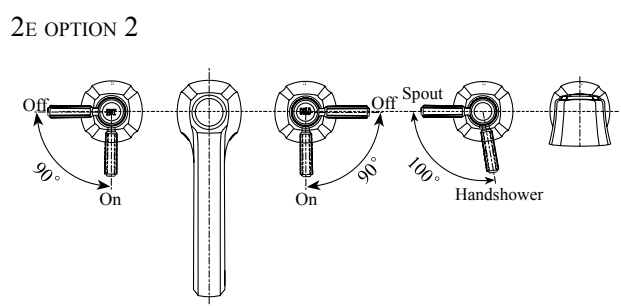
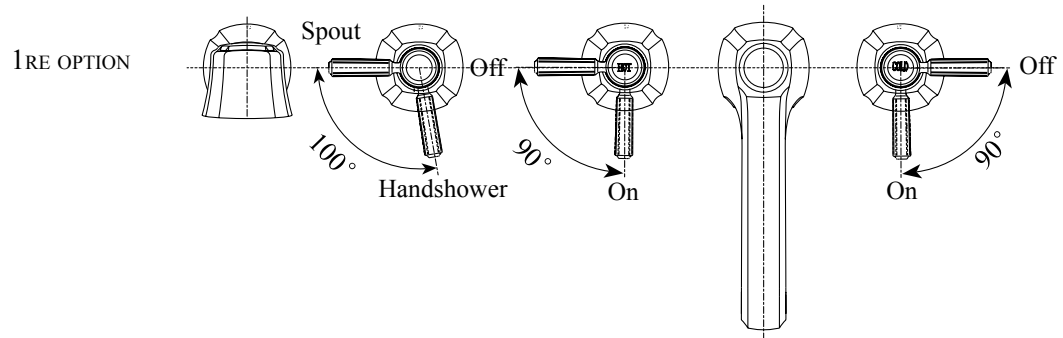
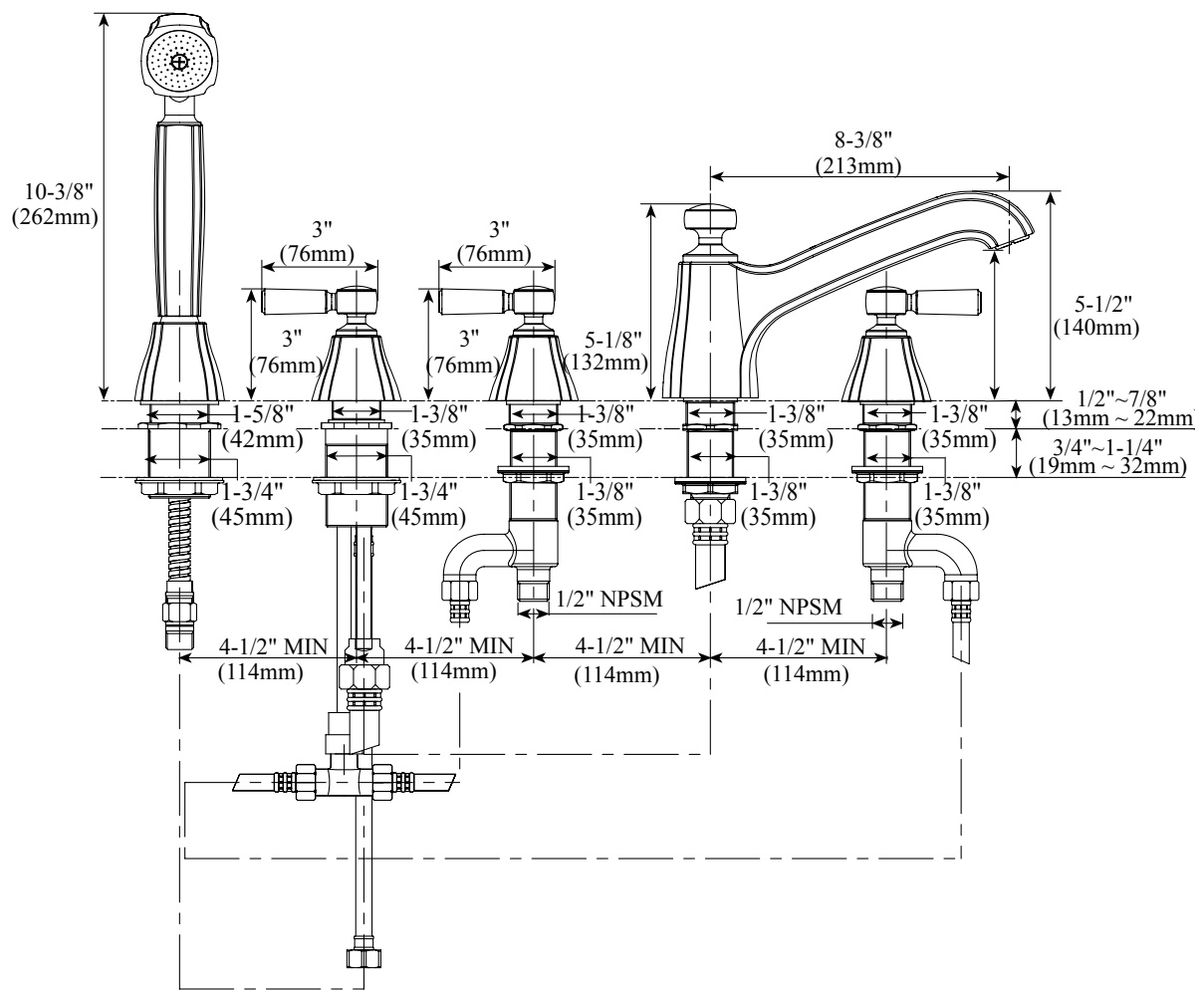

Remarque : * indique la dimension suggérée

DÉPANNAGE

- Si vous avez suivi attentivement les instructions et que votre robinet ne fonctionne toujours pas correctement, effectuez les mesures correctives suivantes :

| Problème | Zones à vérifier |
|----------------------|------------------|
| Fuite | 2, 3, 5, 6, 9 |
| Bas débit | 1, 2, 5, 7 |
| Poignée desserrée | 4, 8, 11, 12, 13 |
| Bec verseur desserré | 10 |

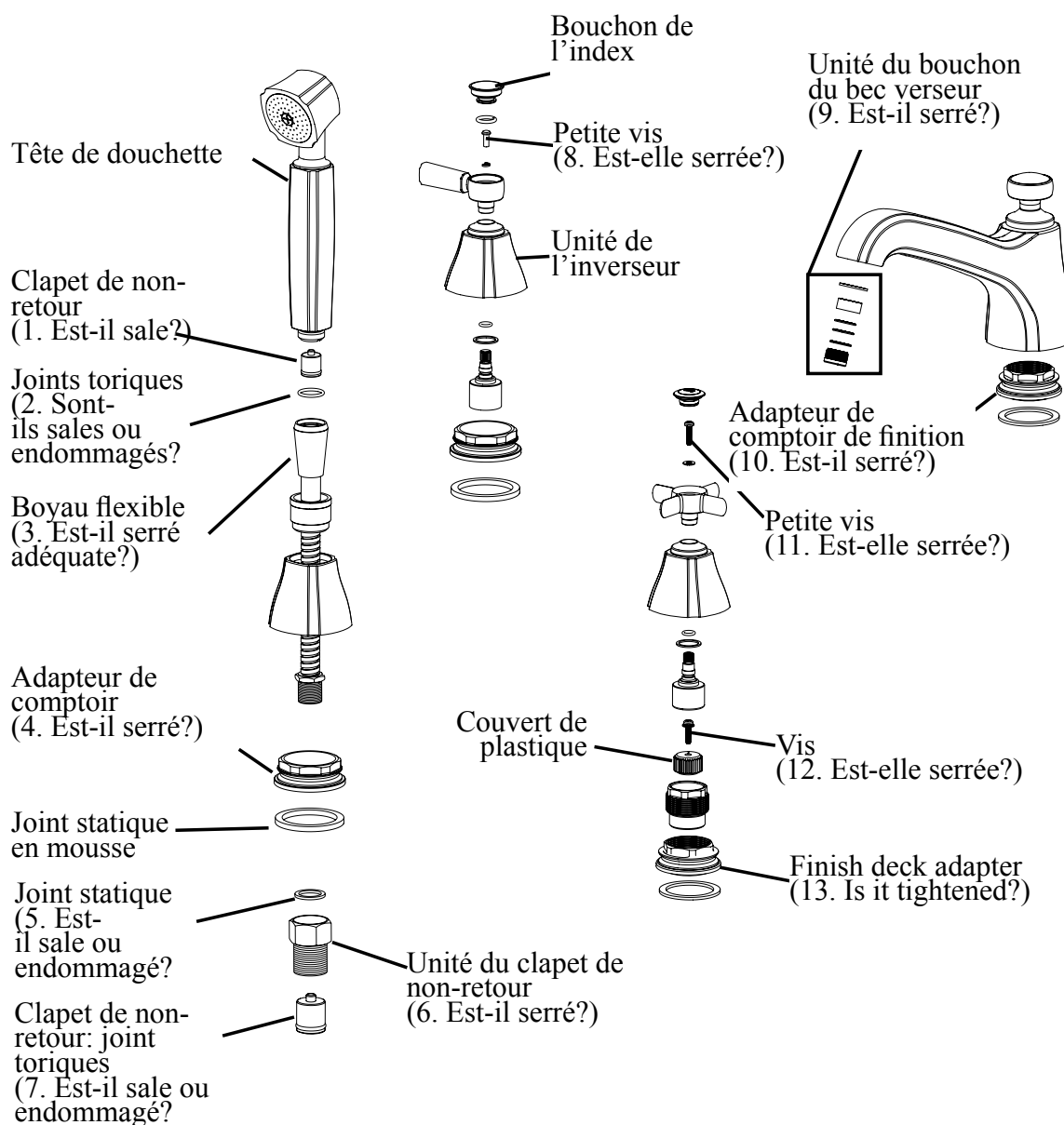

PIÈCES DE RECHANGE

- | | | | |
|---------------|--|---------------|--|
| 1. THP4237 * | DOUCHETTE | 14. THP4098 | CLAPET DE NON-RETOUR EN MOUSSE (INVERSEUR, POIGNÉES & BEC VERSEUR) |
| 2. THP4089 | RÉGULATEUR DE DÉBIT | 15. THP4090 * | BOUCHON DE L'INDEX DE L'EAU CHAUDE |
| 3. THP4070 | JOINT TORIQUE (DOUCHETTE) | 16. THP4091 * | CROISILLON (TB970S) |
| 4. THP4238 * | BOYAU FLEXIBLE DE DOUCHETTE | 17. THP4092 | VIS & RONDELLE (POIGNÉE) |
| 5. THP4239 | UNITÉ DE CLAPET DE NON-RETOUR | 18. THP4093 | VIS DE RÉGLAGE (INVERSEUR, POIGNÉES & BEC VERSEUR) |
| 6. THP4240 * | ADAPTEUR DE COMPTOIR DE DOUCHETTE | 19. THP4094 | VIS & RONDELLE (POIGNÉE) |
| 7. THP4241 | SIÈGE DE LA DOUCHETTE | 20. THP4095 | COUVERCLE |
| 8. THP4242 | ADAPTEUR DE COMPTOIR DE FINITION (DOUCHETTE) | 21. THP4096 | ADAPTEUR D'ÉCROU SUPÉRIEUR |
| 9. THP4243 | JOINT STATIQUE DE MOUSSE (DOUCHETTE) | 22. THP4099 * | UNITÉ DU BOUCHON DU BEC VERSEUR |
| 10. THP4244 * | BOUCHON D'INDEX DE L'INVERSEUR | 23. THP4100 | CLAPET DE NON-RETOUR (BEC VERSEUR) |
| 11. THP4245 * | UNITÉ DE LA POIGNÉE DE L'INVERSEUR | 24. THP4101 | CLÉ DU BEC VERSEUR |
| 12. THP4233 | VIS & RONDELLE (INVERSEUR) | 25. THP4102 * | BOUCHON DE L'INDEX DE L'EAU FROIDE |
| 13. THP4097 | ADAPTEUR DE COMPTOIR DE FINITION (INVERSEUR, POIGNÉES & BEC VERSEUR) | 26. THP4260 * | LEVIER (TB970S1) |

*VEUILLEZ INDIQUER LA FINITION AU MOMENT DE LA COMMANDE

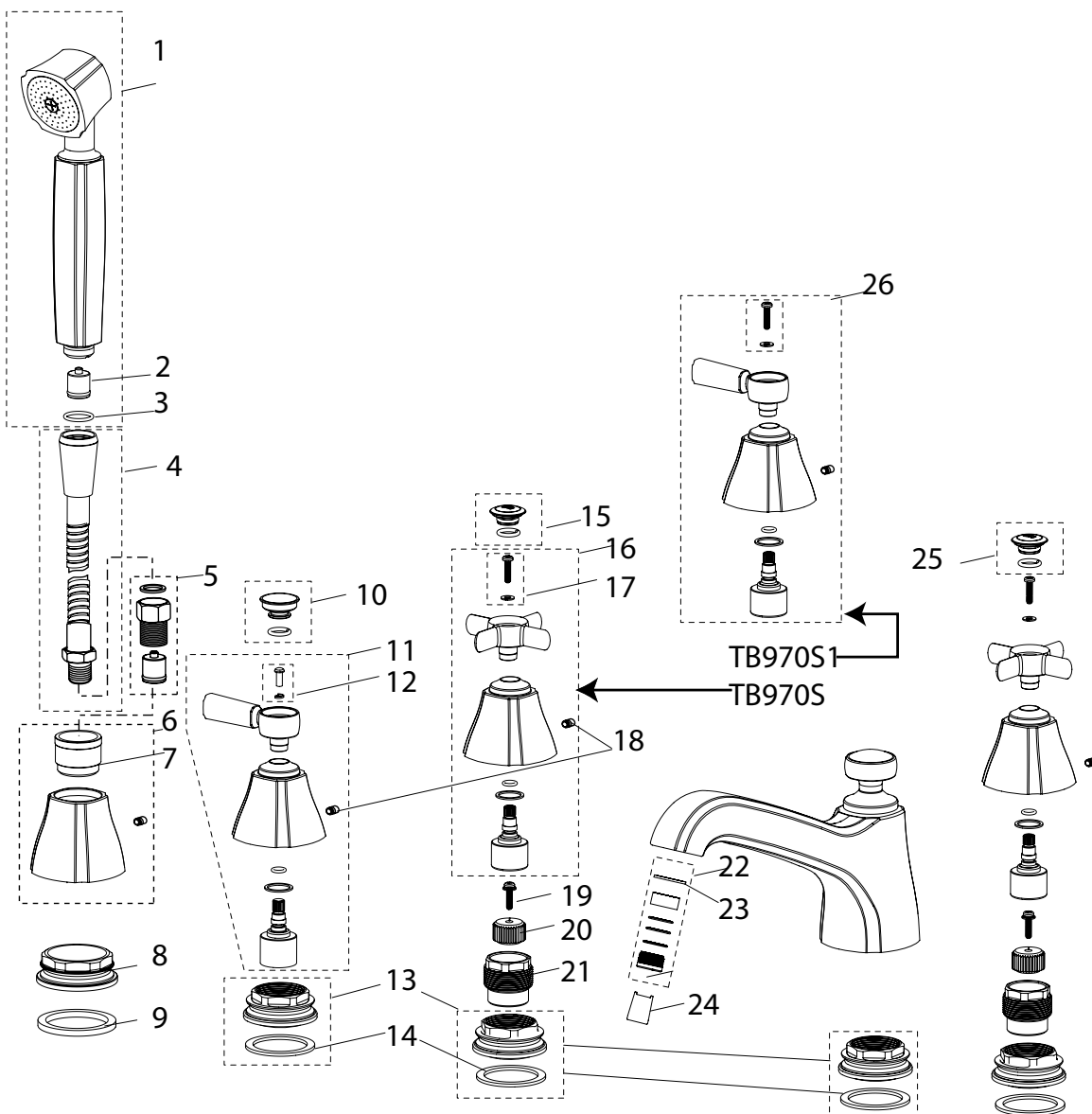

GARANTIE LIMITÉE À VIE

La garantie est applicable à certains robinets et accessoires résidentiels seulement.

1. TOTO® garantit ses robinets et accessoires (« produit ») contre tout défaut de matériau et de fabrication pendant l'utilisation résidentielle normale, tant que l'acheteur utilisateur final possède sa maison. Cette garantie limitée à vie est offerte uniquement à l'acheteur utilisateur final et seulement tant que le produit est utilisé par celui-ci à son emplacement d'installation initiale, dans la résidence de l'acheteur. Cette garantie n'est applicable qu'aux produits achetés et installés en Amérique du nord.

2. Les obligations de TOTO® selon les termes de cette garantie sont limitées à la réparation ou au remplacement, au choix de TOTO®, des produits ou des pièces défectueuses en service résidentiel normal, pourvu qu'un tel produit ait été installé et utilisé conformément aux instructions du manuel d'utilisation. TOTO® se réserve le droit de faire les inspections jugées nécessaires pour déterminer la cause du défaut.

3. Cette garantie n'est pas applicable aux articles suivants :

- a) Dommages ou pertes causés par une calamité naturelle, telle qu'un incendie, tremblement de terre, inondation, foudre, orage électrique, etc.
- b) Dommages ou pertes résultant d'un accident, d'une utilisation abusive, d'une mauvaise utilisation, de négligence ou de mauvais soins, nettoyage ou entretien du produit.
- c) Dommages ou pertes résultant de sédiments ou d'objets étrangers contenus dans un système d'eau.
- d) Dommages ou pertes résultant d'une mauvaise installation ou d'une installation du produit dans un environnement agressif ou dangereux, une mauvaise manipulation, réparation ou modification du produit.
- e) Dommages ou pertes résultant de l'utilisation de produits de nettoyage abrasifs.

4. Si le produit est utilisé commercialement. TOTO® garantit le produit contre les défauts de matière et de fabrication pendant une période d'un (1) an à compter de la date d'installation du produit, avec toutes les autres conditions de la garantie applicable, sauf la durée de la période de garantie.

5. CETTE GARANTIE DONNE DES DROITS SPÉCIFIQUES. IL EST POSSIBLE QUE L'ACHETEUR AIT D'AUTRES DROITS QUI VARIENT D'UNE PROVINCE À L'AUTRE.

6. Pour obtenir une réparation selon les termes de cette garantie, l'acheteur doit livrer à un centre de réparation de TOTO®, port payé, avec preuve d'achat (reçu de caisse original), avec une lettre expliquant le problème ou contacter un distributeur de TOTO® ou un entrepreneur de réparation du produit ou écrire directement à TOTO® U.S.A., INC., Southern Road, Morrow, Géorgie 30260, (888) 295-8134. Si, à cause de sa taille ou de la nature du défaut, il n'est pas possible de renvoyer le produit à TOTO®, la réception par TOTO® d'un avis écrit du défaut, avec preuve d'achat (reçu de caisse original) constitue livraison. Dans un tel cas, TOTO® peut choisir de réparer le produit chez l'acheteur ou de payer le transport du produit à un centre de réparation.

CETTE GARANTIE ÉCRITE EST LA SEULE GARANTIE FAITE PAR TOTO®. LA RÉPARATION, LE REMPLACEMENT OU TOUT AUTRE AJUSTEMENT APPROPRIÉ SELON LES TERMES DE CETTE GARANTIE EST LE SEUL RECOURS DE L'ACHETEUR INITIAL. TOTO® N'EST PAS RESPONSABLE DE LA PERTE DU PRODUIT OU DE TOUT AUTRE DOMMAGE INDIRECT, SPÉCIAL OU SECONDAIRE OU DES DÉPENSES ENCOURUES PAR L'ACHETEUR INITIAL NI DE LA MAIN-D'OEUVRE OU AUTRES FRAIS ASSOCIÉS À L'INSTALLATION OU LA MANIPULATION, OU LES FRAIS DE RÉPARATION PAR DES TIERS, NI POUR TOUS AUTRES FRAIS PAS SPÉCIFIQUEMENT MENTIONNÉS. EN AUCUN CAS, LA RESPONSABILITÉ DE TOTO® NE PEUT DÉPASSER LE PRIX D'ACHAT DU PRODUIT. SAUF QUAND INTERDITE PAR UNE LOI APPLICABLE, TOUTE GARANTIE SOUS-ENTENDUE, Y COMPRIS CELLE DE VENTA BI LITÉ OU D'APPLICATION POUR UN USAGE PARTICULIER, EST EXPRESSÉMENT LIMITÉE PAR LA DURÉE DE CETTE GARANTIE. PUISQUE CERTAINES PROVINCES NE PERMETTENT PAS LA LIMITATION DE LA LONGUEUR D'UNE GARANTIE SOUS-ENTENDUE, OU L'EXCLUSION OU LA LIMITATION DES DOMMAGES INDIRECTS OU SECONDAIRES, IL EST DONC POSSIBLE QUE CETTE LIMITATION ET EXCLUSION NE S'APPLIQUE PAS À UN CAS SPÉCIFIQUE.

TOTO®

TOTO® U.S.A., Inc. 1155 Southern Road, Morrow, Georgia 30260
Tel: 888-295-8134 Fax: 800-699-4889
www.totousa.com

0GU4089
Rev 10.02.2007